



obra civil

aquatubo



www.aquatubo.com

	Descripción	Categoría	Edición	
1 Pag. 4	Válvulas de compuerta cierre elástico	O009	may-26	
2 Pag. 7	Válvulas de mariposa eje libre	O010	may-26	
3 Pag. 11	Válvulas de retención	O011	may-26	
4 Pag. 14	Ventosas y filtros	O018	may-26	
5 Pag. 17	Bridas enchufe	O014	may-26	
6 Pag. 21	Manguitos	O015	may-26	
7 Pag. 27	Collarines de toma	O012	may-26	
8 Pag. 33	Bandas y cabezales	O013	may-26	
9 Pag. 36	Bocas de riego	O053	may-26	
10 Pag. 39	Hidrantes contra incendios	O054	may-26	
11 Pag. 42	Accesorio de fundición BRIDA y JUNTA MECÁNICA	O040 O041	may-26	
12 Pag. 53	Accesorio de fundición para PVC	O042	may-26	
13 Pag. 59	Accesorio electrosoldable para PE	O020	may-26	
14 Pag. 63	Accesorio PE100 inyectado	O021	may-26	
15 Pag. 69	Fittings de latón rosca INT/EXT y SISTEMA BRIDA	O001 O003	may-26	
17 Pag. 74	Carrete Telescópico de Desmontaje	O007	may-26	
18 Pag. 76	Abrazaderas acero inoxidable para reparación	O008	may-26	
19 Pag. 78	Registros de fundición	O050	may-26	
20 Pag. 85	Canales de hormigón 	O055	may-26	
21 Pag. 88	Válvulas para acometida bronce + latón	O030	may-26	
22 Pag. 92	Accesorio PVC saneamiento junta elástica	O070	may-26	



**VÁLVULAS DE COMPUERTA
CIERRE ELÁSTICO**



Válvulas de compuerta cierre elástico

1

Código	Cat.	Descripción		PVP
17767	0009	VÁLVULA BRIDAS DN 40 PN10/16	1	274,56 €
17768	0009	VÁLVULA BRIDAS DN 50 PN10/16	1	234,66 €
17769	0009	VÁLVULA BRIDAS DN 65 PN10/16	1	276,69 €
17770	0009	VÁLVULA BRIDAS DN 80 PN10/16	1	317,56 €
17771	0009	VÁLVULA BRIDAS DN 100 PN10/16	1	517,74 €
17772	0009	VÁLVULA BRIDAS DN 125 PN10/16	1	655,79 €
17773	0009	VÁLVULA BRIDAS DN 150 PN10/16	1	659,11 €
17774	0009	VÁLVULA BRIDAS DN 200 PN10	1	1.160,36 €
17775	0009	VÁLVULA BRIDAS DN 200 PN16	1	1.160,36 €
17776	0009	VÁLVULA BRIDAS DN 250 PN10	1	1.949,56 €
17777	0009	VÁLVULA BRIDAS DN 250 PN16	1	1.949,56 €
17778	0009	VÁLVULA BRIDAS DN 300 PN10	1	2.051,97 €
17779	0009	VÁLVULA BRIDAS DN 300 PN16	1	2.051,97 €
20177	0009	VÁLVULA BRIDAS DN 350 PN10	1	6.663,65 €
17780	0009	VÁLVULA BRIDAS DN 350 PN16	1	6.663,65 €
17781	0009	VÁLVULA BRIDAS DN 400 PN10	1	9.734,18 €
17782	0009	VÁLVULA BRIDAS DN 400 PN16	1	3.112,42 €
17783	0009	VÁLVULA BRIDAS DN 450 PN10	1	11.510,58 €
17784	0009	VÁLVULA BRIDAS DN 450 PN16	1	11.510,58 €
17785	0009	VÁLVULA BRIDAS DN 500 PN10	1	16.295,93 €
20482	0009	VÁLVULA BRIDAS DN 500 PN16	1	16.295,93 €
24253	0009	VÁLVULA BRIDAS DN 600 PN10	1	34.598,40 €
24254	0009	VÁLVULA BRIDAS DN 600 PN16	1	34.598,40 €
17787	0009	VÁLVULA BRIDAS DN 800 PN10	1	84.161,03 €
24255	0009	VÁLVULA BRIDAS DN 800 PN16	1	84.161,03 €
24256	0009	VÁLVULA BRIDAS DN 1000 PN10	1	159.084,82 €
24257	0009	VÁLVULA BRIDAS DN 1000 PN16	1	159.084,82 €
24258	0009	VÁLVULA BRIDAS DN 1200 PN10	1	187.976,74 €
24259	0009	VÁLVULA BRIDAS DN 1200 PN16	1	187.976,74 €



F4



Válvulas en cierre izquierda, consultar

Cuerpo tapa - FD GGG 50

Cierre FD GGG 50 + EPDM/NBR

Eje inox x20 Cr13 (AISI 420)

Distancia entre bridas: s/EN 558 F4-F5

Revestimiento epoxy 150 micras mínimo

Pruebas: s/ISO 5208-EN 1074

17825	0009	VÁLVULA BRIDAS DN 40 PN25	1	560,09 €
17827	0009	VÁLVULA BRIDAS DN 50 PN25	1	634,11 €
17830	0009	VÁLVULA BRIDAS DN 65 PN25	1	803,24 €
17833	0009	VÁLVULA BRIDAS DN 80 PN25	1	980,25 €
17835	0009	VÁLVULA BRIDAS DN 100 PN25	1	1.202,12 €
17837	0009	VÁLVULA BRIDAS DN 125 PN25	1	1.617,00 €
17839	0009	VÁLVULA BRIDAS DN 150 PN25	1	1.838,93 €
17840	0009	VÁLVULA BRIDAS DN 200 PN25	1	3.260,41 €
17841	0009	VÁLVULA BRIDAS DN 250 PN25	1	3.883,93 €
24474	0009	VÁLVULA BRIDAS DN 300 PN25	1	6.063,69 €



F5



20467	0009	VÁLVULA ROSCA 3/4" - DN 20	1	118,64 €
20468	0009	VÁLVULA ROSCA 1" - DN 25	1	131,42 €
20469	0009	VÁLVULA ROSCA 1 1/4" - DN 32	1	136,00 €
20470	0009	VÁLVULA ROSCA 1 1/2" - DN 40	1	177,95 €
20471	0009	VÁLVULA ROSCA 2" - DN 50	1	219,93 €





Válvulas de compuerta cierre elástico

Código	Cat.	Descripción		PVP
24503	0009	VOLANTE Ø125 PARA VÁLVULA DN 40/50	1	20,18 €
17717	0009	VOLANTE Ø150 PARA VÁLVULA DN 65	1	42,79 €
17718	0009	VOLANTE Ø175 PARA VÁLVULA DN 80	1	42,79 €
17719	0009	VOLANTE Ø200 PARA VÁLVULA DN 100	1	42,79 €
17720	0009	VOLANTE Ø250 PARA VÁLVULA DN 125	1	65,46 €
17721	0009	VOLANTE Ø300 PARA VÁLVULA DN 150	1	88,15 €
17722	0009	VOLANTE Ø350 PARA VÁLVULA DN 200	1	128,37 €
17723	0009	VOLANTE Ø400 PARA VÁLVULA DN 250	1	183,67 €
17724	0009	VOLANTE Ø500 PARA VÁLVULA DN 300/350	1	183,67 €
17726	0009	VOLANTE Ø630 PARA VÁLVULA DN 400/450	1	427,90 €
17728	0009	VOLANTE Ø800 PARA VÁLVULA DN 500/600	1	477,89 €



Precios para el artículo suelto.

En pedidos de válvulas, indicar claramente si necesita volante o cuadradillo.

20481	0009	CUADRADILLO PARA VÁLVULA DN 20/32	1	15,16 €
17704	0009	CUADRADILLO PARA VÁLVULA DN 40/50	1	15,16 €
17705	0009	CUADRADILLO PARA VÁLVULA DN 65/80	1	15,16 €
17706	0009	CUADRADILLO PARA VÁLVULA DN 100/150	1	16,39 €
17707	0009	CUADRADILLO PARA VÁLVULA DN 200	1	16,39 €
17708	0009	CUADRADILLO PARA VÁLVULA DN 250/350	1	16,39 €
20079	0009	CUADRADILLO PARA VÁLVULA DN 400/600	1	33,51 €



Precios para el artículo suelto.

En pedidos de válvulas, indicar claramente si necesita volante o cuadradillo.

17741	0009	ALARGADERA PARA VÁLVULA DN 20/32	1	132,90 €
17742	0009	ALARGADERA PARA VÁLVULA DN 40/50	1	132,90 €
17743	0009	ALARGADERA PARA VÁLVULA DN 65/80	1	132,90 €
17744	0009	ALARGADERA PARA VÁLVULA DN 100/150	1	132,90 €
17746	0009	ALARGADERA PARA VÁLVULA DN 200	1	139,99 €
17747	0009	ALARGADERA PARA VÁLVULA DN 250/300	1	139,99 €



18436	0045	JUNTA PLANA EPDM DN 32	1	3,28 €
18437	0045	JUNTA PLANA EPDM DN 40	1	3,31 €
18438	0045	JUNTA PLANA EPDM DN 50	1	3,51 €
18439	0045	JUNTA PLANA EPDM DN 65	1	4,03 €
18440	0045	JUNTA PLANA EPDM DN 80	1	4,77 €
18441	0045	JUNTA PLANA EPDM DN 100	1	5,61 €
18442	0045	JUNTA PLANA EPDM DN 125	1	6,35 €
18443	0045	JUNTA PLANA EPDM DN 150	1	7,37 €
18444	0045	JUNTA PLANA EPDM DN 200	1	14,84 €
18445	0045	JUNTA PLANA EPDM DN 250	1	16,91 €
18446	0045	JUNTA PLANA EPDM DN 300	1	26,46 €
18448	0045	JUNTA PLANA EPDM DN 350	1	37,57 €
18449	0045	JUNTA PLANA EPDM DN 400	1	43,72 €
18451	0045	JUNTA PLANA EPDM DN 450	1	47,03 €
18452	0045	JUNTA PLANA EPDM DN 500	1	47,88 €
18453	0045	JUNTA PLANA EPDM DN 600	1	59,67 €
18455	0045	JUNTA PLANA EPDM DN 700	1	73,63 €
18457	0045	JUNTA PLANA EPDM DN 800	1	94,15 €
20474	0045	JUNTA PLANA EPDM DN 900	1	109,88 €
18458	0045	JUNTA PLANA EPDM DN 1000	1	383,87 €
23716	0045	JUNTA PLANA EPDM DN 1200	1	449,65 €



PN 10/16



VÁLVULAS DE MARIPOSA EJE LIBRE



Válvulas de mariposa eje libre

Código	Cat.	Descripción		PVP
20559	0010	VÁLVULA WAFER DN 65 <i>disco GGG-40 PN10/16</i>	1	138,11 €
20560	0010	VÁLVULA WAFER DN 80 <i>disco GGG-40 PN10/16</i>	1	143,44 €
20561	0010	VÁLVULA WAFER DN 100 <i>disco GGG-40 PN10/16</i>	1	169,02 €
20562	0010	VÁLVULA WAFER DN 125 <i>disco GGG-40 PN10/16</i>	1	256,02 €
20563	0010	VÁLVULA WAFER DN 150 <i>disco GGG-40 PN10/16</i>	1	296,60 €
20564	0010	VÁLVULA WAFER DN 200 <i>disco GGG-40 PN10/16</i>	1	354,60 €
20565	0010	VÁLVULA WAFER DN 250 <i>disco GGG-40 PN10/16</i>	1	619,89 €
20566	0010	VÁLVULA WAFER DN 300 <i>disco GGG-40 PN16</i>	1	842,35 €
25015	0010	VÁLVULA WAFER DN 350 <i>disco GGG-40 PN16</i>	1	1.535,65 €
25017	0010	VÁLVULA WAFER DN 400 <i>disco GGG-40 PN16</i>	1	1.981,72 €
25019	0010	VÁLVULA WAFER DN 450 <i>disco GGG-40 PN16</i>	1	3.510,56 €
25021	0010	VÁLVULA WAFER DN 500 <i>disco GGG-40 PN16</i>	1	3.975,23 €
25023	0010	VÁLVULA WAFER DN 600 <i>disco GGG-40 PN16</i>	1	6.317,44 €
25025	0010	VÁLVULA WAFER DN 700 <i>disco GGG-40 PN16</i>	1	11.926,54 €

Otros diámetros y presiones, consultar.



18130	0010	VÁLVULA WAFER DN 40 <i>disco AISI-316 PN10/16</i>	1	117,37 €
18131	0010	VÁLVULA WAFER DN 50 <i>disco AISI-316 PN10/16</i>	1	129,49 €
18132	0010	VÁLVULA WAFER DN 65 <i>disco AISI-316 PN10/16</i>	1	154,29 €
20646	0010	VÁLVULA WAFER DN 80 <i>disco AISI-316 PN10/16</i>	1	164,20 €
18133	0010	VÁLVULA WAFER DN 100 <i>disco AISI-316 PN10/16</i>	1	203,35 €
18134	0010	VÁLVULA WAFER DN 125 <i>disco AISI-316 PN10/16</i>	1	343,39 €
18135	0010	VÁLVULA WAFER DN 150 <i>disco AISI-316 PN10/16</i>	1	434,74 €
18136	0010	VÁLVULA WAFER DN 200 <i>disco AISI-316 PN10/16</i>	1	670,57 €
18137	0010	VÁLVULA WAFER DN 250 <i>disco AISI-316 PN10/16</i>	1	1.070,79 €
18138	0010	VÁLVULA WAFER DN 300 <i>disco AISI-316 PN16</i>	1	1.499,58 €
24273	0010	VÁLVULA WAFER DN 350 <i>disco AISI-316 PN16</i>	1	2.430,28 €
18139	0010	VÁLVULA WAFER DN 400 <i>disco AISI-316 PN16</i>	1	3.250,34 €
24274	0010	VÁLVULA WAFER DN 450 <i>disco AISI-316 PN16</i>	1	5.330,35 €
24275	0010	VÁLVULA WAFER DN 500 <i>disco AISI-316 PN16</i>	1	6.822,77 €
24276	0010	VÁLVULA WAFER DN 600 <i>disco AISI-316 PN16</i>	1	10.423,71 €
24277	0010	VÁLVULA WAFER DN 700 <i>disco AISI-316 PN16</i>	1	16.439,22 €

Otros diámetros y presiones, consultar.

Cuerpo tapa - FD GGG 40
Cierre FD GGG 40 o AISI 316
Eje AISI 420
Elastómetro: EPDM
Revestimiento: Epoxy
Pruebas: s/ISO 5208-EN 1074

25043	0010	VÁLVULA BRIDA DN 250 <i>disco GGG-40 PN16</i>	1	1.010,04 €
25045	0010	VÁLVULA BRIDA DN 300 <i>disco GGG-40 PN16</i>	1	1.786,01 €
25047	0010	VÁLVULA BRIDA DN 350 <i>disco GGG-40 PN16</i>	1	2.870,29 €
25049	0010	VÁLVULA BRIDA DN 400 <i>disco GGG-40 PN16</i>	1	3.157,30 €
25051	0010	VÁLVULA BRIDA DN 450 <i>disco GGG-40 PN16</i>	1	4.414,16 €
25053	0010	VÁLVULA BRIDA DN 500 <i>disco GGG-40 PN16</i>	1	5.298,01 €
25055	0010	VÁLVULA BRIDA DN 600 <i>disco GGG-40 PN16</i>	1	7.442,56 €
25057	0010	VÁLVULA BRIDA DN 700 <i>disco GGG-40 PN16</i>	1	12.847,24 €
25059	0010	VÁLVULA BRIDA DN 800 <i>disco GGG-40 PN16</i>	1	16.304,15 €
25061	0010	VÁLVULA BRIDA DN 900 <i>disco GGG-40 PN16</i>	1	22.284,49 €
25063	0010	VÁLVULA BRIDA DN 1000 <i>disco GGG-40 PN16</i>	1	29.894,74 €
25065	0010	VÁLVULA BRIDA DN 1100 <i>disco GGG-40 PN16</i>	1	45.391,86 €
25068	0010	VÁLVULA BRIDA DN 1200 <i>disco GGG-40 PN10</i>	1	50.147,74 €
25070	0010	VÁLVULA BRIDA DN 1400 <i>disco GGG-40 PN10</i>	1	62.839,27 €
25071	0010	VÁLVULA BRIDA DN 1600 <i>disco GGG-40 PN16</i>	1	108.263,16 €

Otros diámetros y presiones, consultar.

La válvula se suministra con eje libre, no incluye el accionamiento manual en el precio.

Cuerpo tapa - FD GGG 40
Cierre FD GGG 40
Eje AISI 420
Elastómetro: EPDM
Revestimiento: Epoxy
Montaje: s/ISO 5752 serie 20
Pruebas: s/ISO 5208-EN 1074





Válvulas de mariposa eje libre

2

Código	Cat.	Descripción		PVP
18166	0010	VÁLVULA BRIDA DN 250 disco AISI-316	1	1.475,27 €
18167	0010	VÁLVULA BRIDA DN 300 disco AISI-316	1	2.463,72 €
18169	0010	VÁLVULA BRIDA DN 350 disco AISI-316	1	3.560,64 €
18170	0010	VÁLVULA BRIDA DN 400 disco AISI-316	1	4.267,82 €
23920	0010	VÁLVULA BRIDA DN 450 disco AISI-316	1	5.701,62 €
18173	0010	VÁLVULA BRIDA DN 500 disco AISI-316	1	7.535,08 €
18174	0010	VÁLVULA BRIDA DN 600 disco AISI-316	1	10.927,81 €
20509	0010	VÁLVULA BRIDA DN 700 disco AISI-316	1	17.705,99 €
18175	0010	VÁLVULA BRIDA DN 800 disco AISI-316	1	25.876,63 €
24267	0010	VÁLVULA BRIDA DN 900 disco AISI-316	1	30.929,72 €
20397	0010	VÁLVULA BRIDA DN 1000 disco AISI-316	1	44.956,74 €
25035	0010	VÁLVULA BRIDA DN 1100 disco AISI-316	1	56.739,82 €
25037	0010	VÁLVULA BRIDA DN 1200 disco AISI-316	1	65.689,17 €
25039	0010	VÁLVULA BRIDA DN 1400 disco AISI-316	1	92.186,60 €
25041	0010	VÁLVULA BRIDA DN 1600 disco AISI-316	1	143.990,27 €



Cuerpo tapa - FD GGG 40
 Cierre AISI 316
 Eje AISI 420
 Elastómetro: EPDM
 Revestimiento: Epoxy
 Montaje: s/ISO 5752 serie 20
 Pruebas: s/ISO 5208-EN 1074
 PN16

Otros diámetros y presiones, consultar.

La válvula se suministra con eje libre, no incluye el accionamiento manual en el precio.

25085	0010	VÁLVULA BRIDA "TIPO LUG" DN 65 disco GGG-40	1	175,34 €
25086	0010	VÁLVULA BRIDA "TIPO LUG" DN 80 disco GGG-40	1	202,77 €
25087	0010	VÁLVULA BRIDA "TIPO LUG" DN 100 disco GGG-40	1	229,35 €
25088	0010	VÁLVULA BRIDA "TIPO LUG" DN 125 disco GGG-40	1	360,26 €
25089	0010	VÁLVULA BRIDA "TIPO LUG" DN 150 disco GGG-40	1	434,19 €
25090	0010	VÁLVULA BRIDA "TIPO LUG" DN 200 disco GGG-40	1	596,46 €
25092	0010	VÁLVULA BRIDA "TIPO LUG" DN 250 disco GGG-40	1	894,68 €
25094	0010	VÁLVULA BRIDA "TIPO LUG" DN 300 disco GGG-40	1	1.252,52 €



Material en PN 16

La válvula se suministra con eje libre, no incluye el accionamiento manual en el precio.

25073	0010	VÁLVULA BRIDA "TIPO LUG" DN 40 disco AISI-316	1	180,11 €
25074	0010	VÁLVULA BRIDA "TIPO LUG" DN 50 disco AISI-316	1	180,11 €
25075	0010	VÁLVULA BRIDA "TIPO LUG" DN 65 disco AISI-316	1	233,71 €
25076	0010	VÁLVULA BRIDA "TIPO LUG" DN 80 disco AISI-316	1	259,97 €
25077	0010	VÁLVULA BRIDA "TIPO LUG" DN 100 disco AISI-316	1	292,64 €
25078	0010	VÁLVULA BRIDA "TIPO LUG" DN 125 disco AISI-316	1	389,37 €
25079	0010	VÁLVULA BRIDA "TIPO LUG" DN 150 disco AISI-316	1	536,50 €
23286	0010	VÁLVULA BRIDA "TIPO LUG" DN 200 disco AISI-316	1	777,69 €
25081	0010	VÁLVULA BRIDA "TIPO LUG" DN 250 disco AISI-316	1	1.268,93 €
25083	0010	VÁLVULA BRIDA "TIPO LUG" DN 300 disco AISI-316	1	1.801,01 €

Material en PN 16

La válvula se suministra con eje libre, no incluye el accionamiento manual en el precio.

24935	0010	PALANCA DN 32/100	1	37,23 €
18097	0010	PALANCA DN 125/150	1	56,28 €
18099	0010	PALANCA DN 200	1	58,95 €
18100	0010	PALANCA DN 250	1	149,94 €
18101	0010	PALANCA DN 300	1	149,94 €





Válvulas de mariposa eje libre

2

Código	Cat.	Descripción		PVP
24967	0010	REDUCTOR DN 32 / 100 PN10/16	1	1.132,24 €
24965	0010	REDUCTOR DN 125 / 150 PN10/16	1	1.132,24 €
24937	0010	REDUCTOR DN 200 PN10/16	1	1.132,24 €
24938	0010	REDUCTOR DN 250 PN10/16	1	1.188,85 €
21026	0010	REDUCTOR DN 300 PN10/16	1	1.595,60 €
24953	0010	REDUCTOR DN 350 PN10	1	1.595,60 €
24954	0010	REDUCTOR DN 400 PN10	1	1.688,63 €
20651	0010	REDUCTOR DN 350 / 400 PN16	1	1.765,06 €
24955	0010	REDUCTOR DN 450 PN10	1	2.018,45 €
22741	0010	REDUCTOR DN 500 PN10	1	2.318,74 €
22740	0010	REDUCTOR DN 450 / 500 PN16	1	2.318,74 €
24956	0010	REDUCTOR DN 600 PN10	1	2.779,43 €
24941	0010	REDUCTOR DN 600 PN16	1	3.355,62 €
24957	0010	REDUCTOR DN 700 PN10	1	3.640,46 €
24958	0010	REDUCTOR DN 800 PN10	1	5.492,60 €
24943	0010	REDUCTOR DN 700 / 800 PN16	1	5.062,74 €
24959	0010	REDUCTOR DN 900 PN10	1	5.062,74 €
24944	0010	REDUCTOR DN 900 PN16	1	9.885,84 €
24960	0010	REDUCTOR DN 1000 PN10	1	9.885,84 €
24945	0010	REDUCTOR DN 1000 PN16	1	9.944,69 €
24961	0010	REDUCTOR DN 1100 PN10	1	18.780,42 €
24946	0010	REDUCTOR DN 1100 PN16	1	26.852,06 €
24962	0010	REDUCTOR DN 1200 PN10	1	17.708,74 €
24947	0010	REDUCTOR DN 1200 PN10	1	30.012,55 €
24963	0010	REDUCTOR DN 1400 PN10	1	30.012,55 €
24948	0010	REDUCTOR DN 1400 PN16	1	30.012,55 €
24964	0010	REDUCTOR DN 1600 PN10	1	42.017,60 €
24949	0010	REDUCTOR DN 1600 PN16	1	42.017,60 €



GS AUMA



Añadir al precio de válvula con Eje Libre

18104	0010	REDUCTOR MJ DN 32 / 100 PN10/16	1	164,90 €
20852	0010	REDUCTOR MJ DN 125 / 150 PN10/16	1	184,91 €
18106	0010	REDUCTOR MJ DN 200 PN10/16	1	199,53 €
18107	0010	REDUCTOR MJ DN 250 PN10/16	1	409,64 €
18108	0010	REDUCTOR MJ DN 300 PN10	1	409,64 €
24968	0010	REDUCTOR AT DN 300 PN16	1	500,98 €
18109	0010	REDUCTOR AT DN 350 PN10	1	500,98 €
18110	0010	REDUCTOR AT DN 400 PN10	1	829,23 €
21078	0010	REDUCTOR AT DN 350 / 400 PN16	1	829,23 €
24971	0010	REDUCTOR AT DN 450 PN10	1	829,23 €
23921	0010	REDUCTOR AT DN 450 PN16	1	973,22 €
18111	0010	REDUCTOR AT DN 500 PN10	1	973,22 €
18112	0010	REDUCTOR AT DN 500 PN16	1	1.898,73 €
24972	0010	REDUCTOR AT DN 600 PN10	1	1.898,73 €
18113	0010	REDUCTOR AT DN 600 PN16	1	2.609,60 €
20508	0010	REDUCTOR AT DN 700 PN10/16	1	2.609,60 €
18114	0010	REDUCTOR AT DN 800 PN16	1	3.532,39 €
24974	0010	REDUCTOR AT DN 900 / 1000 PN16	1	3.686,11 €
24979	0010	REDUCTOR AT DN 1100 PN10	1	9.088,58 €
24978	0010	REDUCTOR AT DN 1100 PN16	1	9.758,29 €
24981	0010	REDUCTOR AT DN 1200 PN10	1	9.088,58 €
24980	0010	REDUCTOR AT DN 1200 PN16	1	9.758,29 €
24982	0010	REDUCTOR AT DN 1400 PN10/16	1	14.773,56 €
24984	0010	REDUCTOR AT DN 1600 PN10/16	1	20.372,12 €



MJ / AT



Añadir al precio de válvula con Eje Libre

Hasta DN 300 **PN 10**, se suministrará el modelo MJ. A partir DN 300 **PN 16**, se suministrará el modelo AT



ACCESORIOS ELÉCTRICOS Y ACCESORIOS NEUMÁTICOS, CONSULTAR



VÁLVULAS DE RETENCIÓN



Válvulas de retención

3

Código	Cat.	Descripción		PVP
18249	0011	VÁLVULA SANDWICH DN 40	1	169,64 €
18250	0011	VÁLVULA SANDWICH DN 50	1	174,34 €
18251	0011	VÁLVULA SANDWICH DN 65	1	195,35 €
18252	0011	VÁLVULA SANDWICH DN 80	1	218,20 €
18254	0011	VÁLVULA SANDWICH DN 100	1	264,64 €
18255	0011	VÁLVULA SANDWICH DN 125	1	387,62 €
18256	0011	VÁLVULA SANDWICH DN 150	1	444,49 €
18257	0011	VÁLVULA SANDWICH DN 200	1	753,57 €
18258	0011	VÁLVULA SANDWICH DN 250	1	1.192,84 €
18259	0011	VÁLVULA SANDWICH DN 300	1	1.578,43 €



Cuerpo: FD GGG 40 hasta DN 65
resto GG25

Platos: Ac. Inox Aisi 316

Doble plato

Ejes: Aisi 304

Resortes: Aisi 302

BV-05-91 EMG

Material en PN 10/16

Otras presiones, bajo consulta

BV-05-91 modelo C y Clasas, bajo consulta

18280	0011	VÁLVULA CLAPETA DN 50	1	345,16 €
18281	0011	VÁLVULA CLAPETA DN 65	1	421,87 €
18282	0011	VÁLVULA CLAPETA DN 80	1	469,82 €
18284	0011	VÁLVULA CLAPETA DN 100	1	594,50 €
18285	0011	VÁLVULA CLAPETA DN 125	1	853,35 €
18286	0011	VÁLVULA CLAPETA DN 150	1	1.169,75 €
21147	0011	VÁLVULA CLAPETA DN 200	1	1.917,62 €
25098	0011	VÁLVULA CLAPETA DN 250	1	2.780,55 €
21949	0011	VÁLVULA CLAPETA DN 300	1	4.228,31 €
25099	0011	VÁLVULA CLAPETA DN 350	1	4.832,40 €
25101	0011	VÁLVULA CLAPETA DN 400	1	7.900,59 €



Cuerpo FD GG 25

Tapa: FD GG 25

Clapeta: FD GG 25

Casquillo de giro: Bronce Rg. 5

Disco sujeción cierre: FD GG 25

Cierre: Neopreno

Hasta DN 150 - PN 10/16, a partir de DN 200 - PN 16

Otros materiales o presiones bajo consulta

22194	0011	VÁLVULA PIE DN 50	1	288,19 €
22195	0011	VÁLVULA PIE DN 65	1	337,80 €
20844	0011	VÁLVULA PIE DN 80	1	402,28 €
21522	0011	VÁLVULA PIE DN 100	1	522,27 €
25102	0011	VÁLVULA PIE DN 125	1	684,77 €
25103	0011	VÁLVULA PIE DN 150	1	861,76 €
21140	0011	VÁLVULA PIE DN 200	1	2.077,28 €
25105	0011	VÁLVULA PIE DN 250	1	2.991,28 €



Cuerpo FD GG 25

Obturador: FD GG 25

Guía: FD GG 25

Vástago: AISI 303

Junta: EPDM

Resorte: AISI 302

Hasta DN 150 - PN 10/16, a partir de DN 200 - PN 16

Disco Axial

La válvula se suministra sin cesta

Descripción	Código	Cesta acero	Código	Cesta inox
CESTA PARA VÁLVULA PIE DN 50	25117	157,95 €	25107	
CESTA PARA VÁLVULA PIE DN 65	25118	172,95 €	25108	
CESTA PARA VÁLVULA PIE DN 80	25119	199,27 €	25109	
CESTA PARA VÁLVULA PIE DN 100	25120	225,48 €	25110	
CESTA PARA VÁLVULA PIE DN 125	25121	272,88 €	25111	
CESTA PARA VÁLVULA PIE DN 150	25122	306,08 €	25112	
CESTA PARA VÁLVULA PIE DN 200	25123	349,10 €	25113	
CESTA PARA VÁLVULA PIE DN 250	25125	491,69 €	25115	



Cesta de acero o cesta inox a sumar a la válvula de pie



Válvulas de retención

3

Código	Cat.	Descripción		PVP
18265	0011	VÁLVULA BOLA BRIDA DN 40	1	268,42 €
18266	0011	VÁLVULA BOLA BRIDA DN 50	1	261,14 €
18267	0011	VÁLVULA BOLA BRIDA DN 65	1	318,17 €
18268	0011	VÁLVULA BOLA BRIDA DN 80	1	396,48 €
18269	0011	VÁLVULA BOLA BRIDA DN 100	1	567,34 €
18270	0011	VÁLVULA BOLA BRIDA DN 125	1	807,10 €
18271	0011	VÁLVULA BOLA BRIDA DN 150	1	1.044,53 €
18272	0011	VÁLVULA BOLA BRIDA DN 200	1	2.112,76 €
20895	0011	VÁLVULA BOLA BRIDA DN 250	1	3.617,62 €
18274	0011	VÁLVULA BOLA BRIDA DN 300	1	4.954,07 €
18275	0011	VÁLVULA BOLA BRIDA DN 350	1	7.882,63 €
18276	0011	VÁLVULA BOLA BRIDA DN 400	1	16.071,18 €



Cuerpo FD GGG 40
 Tapa: FD GGG 40
 Bola: Hasta 200 aluminio+nitrilo
 Resto GGG 40+nitrilo.
 Junta: Nitrilo

DN 40-200 PN10/16

DN 250-400 PN10

Otros materiales o presiones bajo consulta.

25096	0011	VÁLVULA BOLA ROSCADA 1"	1	122,12 €
25097	0011	VÁLVULA BOLA ROSCADA 1 1/4"	1	122,12 €
18263	0011	VÁLVULA BOLA ROSCADA 1 1/2"	1	122,12 €
18264	0011	VÁLVULA BOLA ROSCADA 2"	1	164,52 €
24805	0011	VÁLVULA BOLA ROSCADA 2 1/2"	1	244,26 €



Cuerpo FD GGG 40
 Tapa: FD GGG 40
 Bola: Resina Fénolica
 Junta: Nitrilo

Material en PN10

Otros materiales o presiones bajo consulta.



VENTOSAS Y FILTROS



Ventosas, filtros y válvulas de flotador

4

Código	Cat.	Descripción	DN	DN Max Tubo	PVP
20849	0018	VENTOSA TRIFUNCIONAL V200 PN16	ROSCA 2"	400	943,41 €
18377	0018	VENTOSA TRIFUNCIONAL V200 PN16	50	400	1.557,75 €
18379	0018	VENTOSA TRIFUNCIONAL V200 PN16	60/65	400	1.634,30 €
18381	0018	VENTOSA TRIFUNCIONAL V200 PN16	80	400	1.728,87 €
18383	0018	VENTOSA TRIFUNCIONAL V200 PN16	100	400	1.890,95 €
18385	0018	VENTOSA TRIFUNCIONAL V1000 PN16	150	1100	4.322,06 €
20149	0018	VENTOSA TRIFUNCIONAL V2000 PN16	200	1400	4.978,37 €

25128	0018	VENTOSA TRIFUNCIONAL V200 PN25	ROSCA 2"	400	1.017,00 €
18378	0018	VENTOSA TRIFUNCIONAL V200 PN25	50	400	1.679,31 €
18380	0018	VENTOSA TRIFUNCIONAL V200 PN25	60/65	400	1.737,82 €
18382	0018	VENTOSA TRIFUNCIONAL V200 PN25	80	400	1.823,39 €
18384	0018	VENTOSA TRIFUNCIONAL V500 PN25	100	700	3.420,21 €
25132	0018	VENTOSA TRIFUNCIONAL V1000 PN25	150	1100	4.457,20 €
25133	0018	VENTOSA TRIFUNCIONAL V2000 PN25	200	1400	5.103,97 €



BV-05-60

Cuerpo: FD GGG-45-10

Carcasa: DMC

Disco flotante: polipropileno

Bola: Acero S235-IR con EPDM

Junta: EPDM

Canasta: Inox X2Cr Ni 18-9

Comprobador: Latón

[PN40 Consultar](#)

Código	Cat.	Descripción	DN	PVP
18413	0018	VENTOSA TRIFUNCIONAL AGUA RESIDUAL PN10	100	3.729,85 €

Cuerpo: GGG-42
 Tapa: GGG-42
 Boya: Polietileno
 Levas: Ac. Inox
 Disco y deflector: Polipropileno

25138	0018	PURGADOR AGUA RESIDUAL PN10	100	3.705,75 €
-------	------	-----------------------------	-----	------------

Cuerpo: GGG-42
 Tapa: GGG-42
 Boya: Polietileno
 Polancas: Ac. Inox
 Cierre tobera: NBR

26681	0018	VENTOSA ANTIARIETE AGUA RESIDUAL PN10	100	6.145,49 €
-------	------	---------------------------------------	-----	------------



Cuerpo: GGG-42
 Tapa: GGG-42
 Boya: Polietileno
 Disco: Polipropileno
 Protector: Ac. Inox







Ventosas, filtros y válvulas de flotador

4

Código	Cat.	Descripción	DN	PVP	
20645	0018	FILTRO DE GRAN CAPACIDAD PN10/16/25	50	863,16 €	  Cuerpo: GGG-42 Tapa: GGG-42 Soporte: GGG-42 Maya: Ac. Inox Aisi 316 Junta: EPDM Tapón Aleación: Cobre
25145	0018	FILTRO DE GRAN CAPACIDAD PN10/16	65	879,05 €	
26686	0018	FILTRO DE GRAN CAPACIDAD PN10/16/25	80	1.007,45 €	
20591	0018	FILTRO DE GRAN CAPACIDAD PN10/16	100	1.046,35 €	
26689	0018	FILTRO DE GRAN CAPACIDAD PN10/16	125	1.520,27 €	
26692	0018	FILTRO DE GRAN CAPACIDAD PN10/16	150	1.476,32 €	
26694	0018	FILTRO DE GRAN CAPACIDAD PN10	200	3.480,20 €	
26695	0018	FILTRO DE GRAN CAPACIDAD PN16	200	3.480,20 €	
26697	0018	FILTRO DE GRAN CAPACIDAD PN10	250	4.670,76 €	
26698	0018	FILTRO DE GRAN CAPACIDAD PN16	250	4.670,76 €	
26700	0018	FILTRO DE GRAN CAPACIDAD PN10	300	13.004,90 €	
26701	0018	FILTRO DE GRAN CAPACIDAD PN16	300	13.004,90 €	
26703	0018	FILTRO DE GRAN CAPACIDAD PN10	400	23.033,35 €	
26704	0018	FILTRO DE GRAN CAPACIDAD PN16	400	23.766,08 €	
26706	0018	FILTRO DE GRAN CAPACIDAD PN10	500	39.289,58 €	
26707	0018	FILTRO DE GRAN CAPACIDAD PN16	500	39.564,26 €	
26709	0018	FILTRO DE GRAN CAPACIDAD PN10	600	50.073,54 €	
26710	0018	FILTRO DE GRAN CAPACIDAD PN16	600	50.188,06 €	
26684	0018	FILTRO DE GRAN CAPACIDAD PN25	65	943,33 €	
14886	0018	FILTRO DE GRAN CAPACIDAD PN25	100	1.279,91 €	
26690	0018	FILTRO DE GRAN CAPACIDAD PN25	125	1.861,44 €	
26693	0018	FILTRO DE GRAN CAPACIDAD PN25	150	1.872,92 €	
26696	0018	FILTRO DE GRAN CAPACIDAD PN25	200	4.350,26 €	
26699	0018	FILTRO DE GRAN CAPACIDAD PN25	250	5.632,38 €	
26702	0018	FILTRO DE GRAN CAPACIDAD PN25	300	15.386,16 €	
26705	0018	FILTRO DE GRAN CAPACIDAD PN25	400	29.032,13 €	
26708	0018	FILTRO DE GRAN CAPACIDAD PN25	500	47.554,96 €	
26711	0018	FILTRO DE GRAN CAPACIDAD PN25	600	60.176,24 €	

Código	Cat.	Descripción	DN	PVP	
14877	0018	FILTRO EN Y PN16	50	128,98 €	 Cuerpo: GG-25 Tapa: GG-25 Tamiz: Ac. Inox Juntas: EPDM
14879	0018	FILTRO EN Y PN16	65	167,97 €	
14881	0018	FILTRO EN Y PN16	80	222,09 €	
14882	0018	FILTRO EN Y PN16	100	324,73 €	
18984	0018	FILTRO EN Y PN16	125	444,16 €	
14883	0018	FILTRO EN Y PN16	150	601,00 €	
14884	0018	FILTRO EN Y PN16	200	1.362,42 €	
14885	0018	FILTRO EN Y PN16	250	1.603,17 €	
19413	0018	FILTRO EN Y PN16	300	6.248,49 €	
24815	0018	FILTRO EN Y PN16	400	13.540,16 €	

17950	0018	VÁLVULA DE FLOTADOR PN10/16	50	2.333,39 €	  Cuerpo: GGG-50 Casquillo cierre: Bronce Cierre tuerca: POM Boya: PVC
17951	0018	VÁLVULA DE FLOTADOR PN10/16	80	2.783,60 €	
17952	0018	VÁLVULA DE FLOTADOR PN10/16	100	2.953,82 €	
17954	0018	VÁLVULA DE FLOTADOR PN10/16	150	5.002,57 €	
20480	0018	VÁLVULA DE FLOTADOR PN16	200	6.816,41 €	
25139	0018	VÁLVULA DE FLOTADOR PN16 <i>paso recto</i>	250	24.857,39 €	
25140	0018	VÁLVULA DE FLOTADOR PN16 <i>paso recto</i>	300	33.785,23 €	





BRIDAS ENCHUFE





Bridas enchufe



5

Código	Cat.	Descripción	DN	Ø tubo	PVP	
13850	0014	AUTOBLOCANTE PARA PVC Y PE MAJOR STOP	50	63	91,16 €	  Serie: BC-06-10 Cuerpo: GGG-42 Junta: EPDM Anillo: Latón PN: 16
24551	0014	AUTOBLOCANTE PARA PVC Y PE MAJOR STOP	60/65	63	71,48 €	
13851	0014	AUTOBLOCANTE PARA PVC Y PE MAJOR STOP	60/65	75	72,20 €	
13852	0014	AUTOBLOCANTE PARA PVC Y PE MAJOR STOP	80	90	82,43 €	
13853	0014	AUTOBLOCANTE PARA PVC Y PE MAJOR STOP	100	110	102,59 €	
13855	0014	AUTOBLOCANTE PARA PVC Y PE MAJOR STOP	125	125	122,89 €	
13856	0014	AUTOBLOCANTE PARA PVC Y PE MAJOR STOP	125	140	121,85 €	
13857	0014	AUTOBLOCANTE PARA PVC Y PE MAJOR STOP	150	160	163,15 €	
13858	0014	AUTOBLOCANTE PARA PVC Y PE MAJOR STOP	200	200	252,56 €	
13859	0014	AUTOBLOCANTE PARA PVC Y PE MAJOR STOP	200	225	257,72 €	

Para tubo PVC/PE HD: PE80, PE100

29352	0014	DOBLE CÁMARA PARA PVC	40	50	61,34 €	  Serie: 1.050 Cuerpo: GGG-50 Junta: EPDM Anillo: Latón PN: 10/16
19512	0014	DOBLE CÁMARA PARA PVC	50/60/65	63	65,07 €	
13965	0014	DOBLE CÁMARA PARA PVC	50/60/65	75	67,50 €	
13966	0014	DOBLE CÁMARA PARA PVC	80	90	84,67 €	
13967	0014	DOBLE CÁMARA PARA PVC	100	110	94,80 €	
19759	0014	DOBLE CÁMARA PARA PVC	125	125	105,84 €	
29351	0014	DOBLE CÁMARA PARA PVC	125	140	112,26 €	
13968	0014	DOBLE CÁMARA PARA PVC	150	160	147,51 €	
13969	0014	DOBLE CÁMARA PARA PVC	200	200	173,80 €	
13970	0014	DOBLE CÁMARA PARA PVC	250	250	316,49 €	
13971	0014	DOBLE CÁMARA PARA PVC	300	315	478,25 €	
13972	0014	DOBLE CÁMARA PARA PVC	400	400	877,02 €	
13973	0014	DOBLE CÁMARA PARA PVC	500	500	1.095,59 €	
26299	0014	DOBLE CÁMARA PARA PVC	600	630	1.820,63 €	

Otros diámetros consultar

13956	0014	AUTOBLOCANTE PARA PE	50	63	120,57 €	  Serie: 2.800 Cuerpo: GGG-50 Junta: EPDM Recubrimiento: Epoxi Anillo: Latón PN: 16
13957	0014	AUTOBLOCANTE PARA PE	60/65	75	107,29 €	
13958	0014	AUTOBLOCANTE PARA PE	80	90	159,24 €	
13960	0014	AUTOBLOCANTE PARA PE	100	110	184,38 €	
19761	0014	AUTOBLOCANTE PARA PE	100	125	204,53 €	
24584	0014	AUTOBLOCANTE PARA PE	125	125	208,38 €	
24585	0014	AUTOBLOCANTE PARA PE	125	140	255,95 €	
13961	0014	AUTOBLOCANTE PARA PE	150	160	284,45 €	
24586	0014	AUTOBLOCANTE PARA PE	150	180	353,96 €	
13962	0014	AUTOBLOCANTE PARA PE	200	200	451,82 €	
24587	0014	AUTOBLOCANTE PARA PE	200	225	477,03 €	
24588	0014	AUTOBLOCANTE PARA PE	250	280	691,23 €	
24588	0014	AUTOBLOCANTE PARA PE	250	280	691,23 €	
13964	0014	AUTOBLOCANTE PARA PE	300	315	787,93 €	



Bridas enchufe

5

Código	Cat.	Descripción	DN	Ø tubo	PVP
13935	0014	UNIVERSAL	50/65	57 / 72	90,21 €
13936	0014	UNIVERSAL	50/80	68 / 85	95,75 €
13937	0014	UNIVERSAL	80/100	84 / 106	99,38 €
28141	0014	UNIVERSAL	100/125	103 / 116	149,05 €
13938	0014	UNIVERSAL	100/125	108 / 130	121,95 €
19480	0014	UNIVERSAL	125/150	128 / 146	147,45 €
13939	0014	UNIVERSAL	125/150	134 / 154	147,41 €
13940	0014	UNIVERSAL	150/175/200	153 / 175	175,34 €
13941	0014	UNIVERSAL	150/175/200	165 / 185	181,18 €
13942	0014	UNIVERSAL	175/200	184 / 207	232,28 €
13943	0014	UNIVERSAL	175/200	208 / 225	319,70 €
13944	0014	UNIVERSAL	175/200	218 / 236	252,54 €
13945	0014	UNIVERSAL	175/200	222 / 250	335,39 €
13946	0014	UNIVERSAL	250	246 / 270	434,74 €
13947	0014	UNIVERSAL	250	264 / 284	327,57 €
19336	0014	UNIVERSAL	250	282 / 306	439,26 €
13948	0014	UNIVERSAL	300	305 / 326	485,34 €
13949	0014	UNIVERSAL	300	315 / 335	616,54 €
13951	0014	UNIVERSAL	300	334 / 355	571,70 €
13952	0014	UNIVERSAL	300	360 / 386	696,83 €
13953	0014	UNIVERSAL	350	360 / 386	696,83 €
13954	0014	UNIVERSAL	350	386 / 410	728,04 €
13955	0014	UNIVERSAL	400	408 / 435	821,60 €
29354	0014	UNIVERSAL	400	425 / 448	897,89 €
20495	0014	UNIVERSAL	400	438 / 458	897,89 €
24583	0014	UNIVERSAL	400	465 / 490	1.039,99 €
24589	0014	UNIVERSAL	400	480 / 500	1.039,99 €



Serie: 2.200L
 Cuerpo: GGG-50
 Junta cierre: EPDM
 Recubrimiento: Epoxi
 PN: 10/16

Para tubo de:
 - Fundición
 - Fibrocemento
 - Acero
 - PVC
 - Fibra de vidrio

Otros diámetros consultar

24556	0014	UNIVERSAL MULTIDIÁMETRO CON TALÓN	50	40 / 75	162,35 €
24557	0014	UNIVERSAL MULTIDIÁMETRO CON TALÓN	60/65	60 / 95	189,69 €
24558	0014	UNIVERSAL MULTIDIÁMETRO CON TALÓN	80	80 / 115	249,29 €
20056	0014	UNIVERSAL MULTIDIÁMETRO CON TALÓN	100	105 / 135	274,42 €
24568	0014	UNIVERSAL MULTIDIÁMETRO CON TALÓN	125	130 / 165	328,51 €
24570	0014	UNIVERSAL MULTIDIÁMETRO CON TALÓN	150	155 / 195	390,34 €
24571	0014	UNIVERSAL MULTIDIÁMETRO CON TALÓN	175	190 / 230	456,63 €
24572	0014	UNIVERSAL MULTIDIÁMETRO CON TALÓN	200	215 / 258	510,23 €
24573	0014	UNIVERSAL MULTIDIÁMETRO CON TALÓN	225	240 / 280	571,05 €
24574	0014	UNIVERSAL MULTIDIÁMETRO CON TALÓN	250	235 / 275	586,97 €
20848	0014	UNIVERSAL MULTIDIÁMETRO CON TALÓN	250	270 / 310	696,65 €
24575	0014	UNIVERSAL MULTIDIÁMETRO CON TALÓN	300	310 / 350	777,75 €
13915	0014	UNIVERSAL MULTIDIÁMETRO CON TALÓN	300	350 / 390	966,22 €
24576	0014	UNIVERSAL MULTIDIÁMETRO CON TALÓN	350	350 / 390	1.002,73 €
24577	0014	UNIVERSAL MULTIDIÁMETRO CON TALÓN	350	395 / 435	1.090,39 €
21081	0014	UNIVERSAL MULTIDIÁMETRO CON TALÓN	400	400 / 435	1.156,13 €
25199	0014	UNIVERSAL MULTIDIÁMETRO CON TALÓN	400	435 / 470	1.255,52 €
13923	0014	UNIVERSAL MULTIDIÁMETRO CON TALÓN	400	470 / 505	1.420,05 €
24579	0014	UNIVERSAL MULTIDIÁMETRO CON TALÓN	450	455 / 490	1.683,13 €
24580	0014	UNIVERSAL MULTIDIÁMETRO CON TALÓN	450	490 / 525	1.745,04 €
13925	0014	UNIVERSAL MULTIDIÁMETRO CON TALÓN	500	505 / 540	1.814,65 €
13927	0014	UNIVERSAL MULTIDIÁMETRO CON TALÓN	500	540 / 575	2.222,60 €
24581	0014	UNIVERSAL MULTIDIÁMETRO CON TALÓN	500	575 / 610	2.331,69 €
13929	0014	UNIVERSAL MULTIDIÁMETRO CON TALÓN	600	610 / 645	2.189,94 €
24582	0014	UNIVERSAL MULTIDIÁMETRO CON TALÓN	600	645 / 680	2.814,38 €
20496	0014	UNIVERSAL MULTIDIÁMETRO CON TALÓN	600	680 / 715	2.904,57 €
13932	0014	UNIVERSAL MULTIDIÁMETRO CON TALÓN	700	710 / 745	3.106,46 €
19612	0014	UNIVERSAL MULTIDIÁMETRO CON TALÓN	800	810 / 845	3.261,97 €



Serie: 3.200
 Cuerpo: GGG-50
 Junta cierre: EPDM
 Recubrimiento: Epoxi
 PN: 10/16

Para tubo de:
 - Fundición
 - Fibrocemento
 - Acero
 - PVC
 - Fibra de vidrio

Otros diámetros consultar.



Bridas enchufe

5

Código	Cat.	Descripción	DN	Ø tubo	PVP
19460	0014	AUTOBLOCANTE PARA PE Y PVC AQUAFEST	50/65	63	175,13 €
19459	0014	AUTOBLOCANTE PARA PE Y PVC AQUAFEST	65/80	75	188,00 €
19210	0014	AUTOBLOCANTE PARA PE Y PVC AQUAFEST	65/80	90	216,98 €
19211	0014	AUTOBLOCANTE PARA PE Y PVC AQUAFEST	100	110	242,52 €
19676	0014	AUTOBLOCANTE PARA PE Y PVC AQUAFEST	100/125	125	293,39 €
22220	0014	AUTOBLOCANTE PARA PE Y PVC AQUAFEST	125	140	342,66 €
19212	0014	AUTOBLOCANTE PARA PE Y PVC AQUAFEST	150	160	387,94 €
22835	0014	AUTOBLOCANTE PARA PE Y PVC AQUAFEST	150	180	512,87 €
19908	0014	AUTOBLOCANTE PARA PE Y PVC AQUAFEST	200	200	655,91 €
22221	0014	AUTOBLOCANTE PARA PE Y PVC AQUAFEST	200	225	795,43 €
20388	0014	AUTOBLOCANTE PARA PE Y PVC AQUAFEST	250	250	958,82 €
20389	0014	AUTOBLOCANTE PARA PE Y PVC AQUAFEST	300	315	1.360,74 €



Elastómero: EPDM
 Recubrimiento: Rilsan Nylon
 Negro.
 PN: 10/16
 Tornillo: Acero 8.8

29982	0014	AUTOBLOCANTE ULTRAGRIP	50	43,5 / 63,5	415,51 €
29983	0014	AUTOBLOCANTE ULTRAGRIP	50	48 / 71	487,70 €
29984	0014	AUTOBLOCANTE ULTRAGRIP	65	63 / 83,7	507,42 €
29985	0014	AUTOBLOCANTE ULTRAGRIP	80	85,7 / 107	586,27 €
29986	0014	AUTOBLOCANTE ULTRAGRIP	100	107,2 / 133,2	725,22 €
29544	0014	AUTOBLOCANTE ULTRAGRIP	125	132,2 / 160,2	916,71 €
29987	0014	AUTOBLOCANTE ULTRAGRIP	150	158,2 / 192,9	1.098,78 €
29988	0014	AUTOBLOCANTE ULTRAGRIP	200	192,9 / 226,9	1.413,69 €
29989	0014	AUTOBLOCANTE ULTRAGRIP	200	218,1 / 256	1.524,84 €
29933	0014	AUTOBLOCANTE ULTRAGRIP	250	266,2 / 310	1.989,66 €
29990	0014	AUTOBLOCANTE ULTRAGRIP	300	315 / 355	2.463,88 €
29991	0014	AUTOBLOCANTE ULTRAGRIP	350	352,2 / 396	3.190,54 €
29992	0014	AUTOBLOCANTE ULTRAGRIP	400	398,2 / 442	4.380,16 €



Elastómero: EPDM
 Recubrimiento: Rilsan Nylon
 Negro.
 PN: 10/16
 Tornillo: Acero inox clase A2

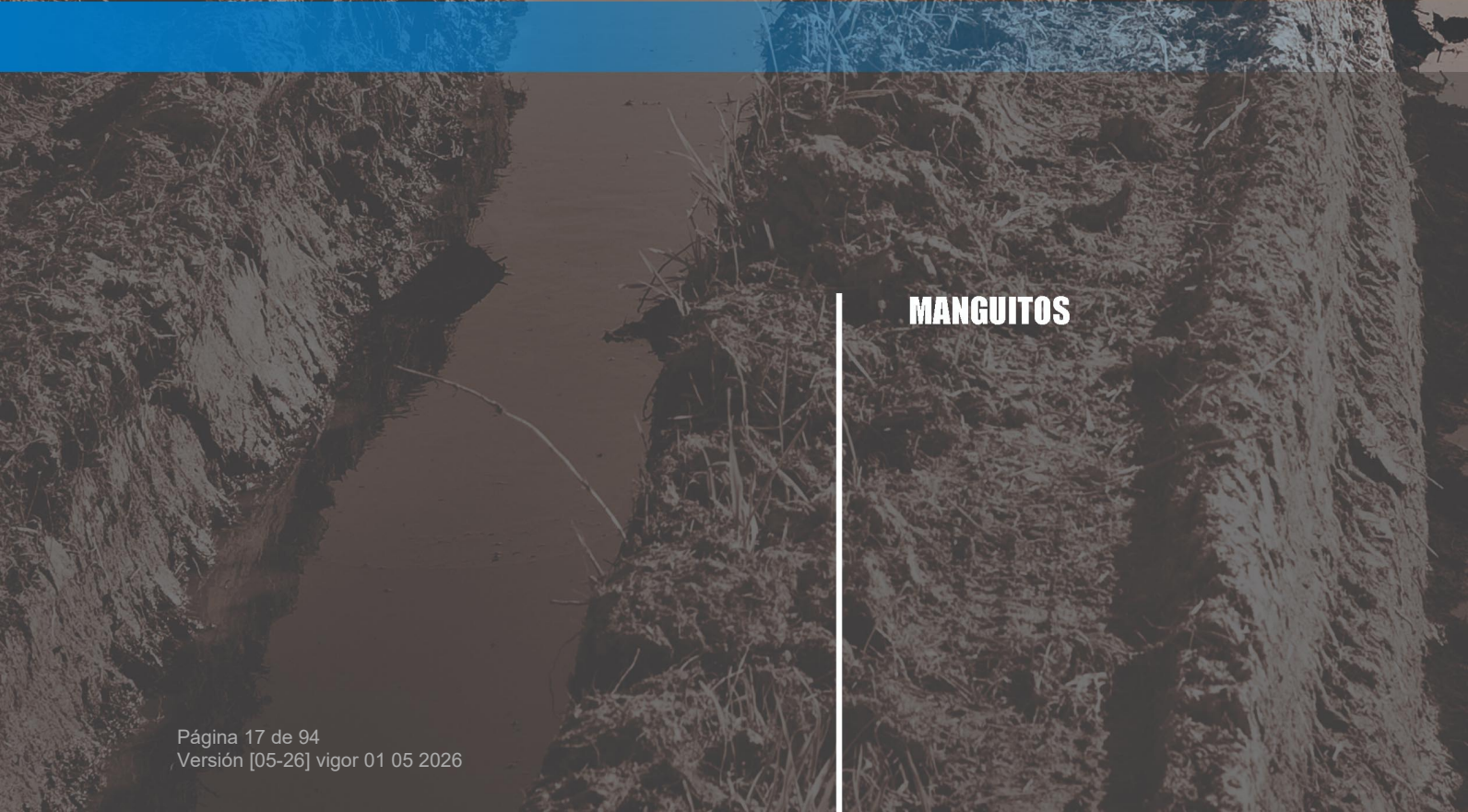

Apta para cualquier tipo de tubería.



MANGUITOS



Manguitos

Código	Cat.	Descripción	Ø mm	PVP	
20815	0015	UNIVERSAL	47 / 60	84,67 €	 Belgicast®
17235	0015	UNIVERSAL	57 / 72	103,55 €	
17236	0015	UNIVERSAL	68 / 85	98,55 €	
17238	0015	UNIVERSAL	84 / 106	100,30 €	
17240	0015	UNIVERSAL	103 / 116	125,31 €	
17241	0015	UNIVERSAL	108 / 130	119,02 €	
17244	0015	UNIVERSAL	128 / 146	154,41 €	
18771	0015	UNIVERSAL	134 / 155	145,36 €	
17246	0015	UNIVERSAL	153 / 175	145,36 €	
17248	0015	UNIVERSAL	165 / 185	168,87 €	
17250	0015	UNIVERSAL	184 / 207	232,11 €	
17253	0015	UNIVERSAL	208 / 225	342,17 €	
17254	0015	UNIVERSAL	218 / 236	239,69 €	
17255	0015	UNIVERSAL	222 / 250	342,17 €	
17258	0015	UNIVERSAL	246 / 270	352,78 €	
17259	0015	UNIVERSAL	264 / 284	311,33 €	
21191	0015	UNIVERSAL	282 / 306	388,43 €	
19563	0015	UNIVERSAL	305 / 326	453,50 €	
17264	0015	UNIVERSAL	315 / 335	381,32 €	
17266	0015	UNIVERSAL	334 / 355	536,10 €	
17268	0015	UNIVERSAL	360 / 386	581,99 €	
19605	0015	UNIVERSAL	386 / 410	715,75 €	
20555	0015	UNIVERSAL	408 / 435	670,22 €	
19628	0015	UNIVERSAL	425 / 448	1.111,25 €	
24816	0015	UNIVERSAL	438 / 458	1.111,25 €	
17272	0015	UNIVERSAL	465 / 490	1.111,15 €	
20525	0015	UNIVERSAL	480 / 500	1.111,15 €	
17279	0015	UNIVERSAL GRAN TOLERANCIA	57 / 72 - 68 / 85	206,67 €	 Belgicast®
17280	0015	UNIVERSAL GRAN TOLERANCIA	57 / 72 - 85 / 102	223,46 €	
17281	0015	UNIVERSAL GRAN TOLERANCIA	68 / 85 - 85 / 102	234,82 €	
17282	0015	UNIVERSAL GRAN TOLERANCIA	68 / 85 - 103 / 116	273,35 €	
17284	0015	UNIVERSAL GRAN TOLERANCIA	85 / 102 - 103 / 116	293,48 €	
17285	0015	UNIVERSAL GRAN TOLERANCIA	85 / 102 - 108 / 128	335,65 €	
17287	0015	UNIVERSAL GRAN TOLERANCIA	85 / 102 - 128 / 146	354,96 €	
17288	0015	UNIVERSAL GRAN TOLERANCIA	103 / 116 - 108 / 128	339,83 €	
17289	0015	UNIVERSAL GRAN TOLERANCIA	103 / 116 - 128 / 146	350,44 €	
17290	0015	UNIVERSAL GRAN TOLERANCIA	103 / 116 - 134 / 154	355,66 €	
17291	0015	UNIVERSAL GRAN TOLERANCIA	108 / 128 - 128 / 146	361,11 €	
17292	0015	UNIVERSAL GRAN TOLERANCIA	108 / 128 - 134 / 154	367,93 €	
17293	0015	UNIVERSAL GRAN TOLERANCIA	108 / 128 - 154 / 175	396,31 €	
17294	0015	UNIVERSAL GRAN TOLERANCIA	128 / 146 - 134 / 154	381,59 €	
17295	0015	UNIVERSAL GRAN TOLERANCIA	128 / 146 - 154 / 175	408,37 €	
17296	0015	UNIVERSAL GRAN TOLERANCIA	128 / 146 - 165 / 182	424,42 €	
17297	0015	UNIVERSAL GRAN TOLERANCIA	134 / 154 - 154 / 175	440,59 €	
17298	0015	UNIVERSAL GRAN TOLERANCIA	134 / 154 - 165 / 182	435,14 €	
17299	0015	UNIVERSAL GRAN TOLERANCIA	154 / 175 - 165 / 182	446,04 €	
17300	0015	UNIVERSAL GRAN TOLERANCIA	154 / 175 - 185 / 207	472,88 €	
17302	0015	UNIVERSAL GRAN TOLERANCIA	165 / 182 - 185 / 207	486,47 €	
17301	0015	UNIVERSAL GRAN TOLERANCIA	165 / 182 - 208 / 225	549,14 €	
17303	0015	UNIVERSAL GRAN TOLERANCIA	165 / 182 - 218 / 236	700,50 €	
17304	0015	UNIVERSAL GRAN TOLERANCIA	184 / 207 - 208 / 225	606,33 €	
17305	0015	UNIVERSAL GRAN TOLERANCIA	184 / 207 - 225 / 250	640,42 €	
17307	0015	UNIVERSAL GRAN TOLERANCIA	208 / 225 - 225 / 250	643,86 €	
17308	0015	UNIVERSAL GRAN TOLERANCIA	208 / 225 - 246 / 266	676,87 €	
21462	0015	UNIVERSAL GRAN TOLERANCIA	246 / 266 - 264 / 284	837,18 €	
17309	0015	UNIVERSAL GRAN TOLERANCIA	246 / 266 - 282 / 302	888,51 €	
20804	0015	UNIVERSAL GRAN TOLERANCIA	246 / 266 - 305 / 326	915,27 €	
26611	0015	UNIVERSAL GRAN TOLERANCIA	264 / 284 - 282 / 302	922,10 €	

Serie: 1.200L
 Cuerpo: GGG-50
 Contrabrida: GGG-50
 Junta: EPDM
 Recubrimiento: Epoxi
 Tornillería:
 Acero+Dracomet 500

Para tubo de:
 - Fundición
 - Fibrocemento
 - Acero
 - PVC

Serie: 1.500L
 Cuerpo: GGG-50
 Contrabrida: GGG-50
 Junta: EPDM
 Recubrimiento: Epoxi
 Tornillería:
 Acero+Dracomet 500
 PN: 10/16

Para tubo de:
 - Fundición
 - Fibrocemento
 - Acero
 - PVC



Manguitos

Código	Cat.	Descripción	Ø mm	PVP
26612	0015	UNIVERSAL GRAN TOLERANCIA	264 / 284 - 305 / 326	928,46 €
26613	0015	UNIVERSAL GRAN TOLERANCIA	264 / 284 - 315 / 335	958,87 €
17312	0015	UNIVERSAL GRAN TOLERANCIA	282 / 302 - 305 / 326	977,97 €
26614	0015	UNIVERSAL GRAN TOLERANCIA	282 / 302 - 315 / 335	1.000,62 €
26615	0015	UNIVERSAL GRAN TOLERANCIA	282 / 302 - 334 / 252	1.059,75 €
26616	0015	UNIVERSAL GRAN TOLERANCIA	305 / 326 - 315 / 335	1.026,57 €
20511	0015	UNIVERSAL GRAN TOLERANCIA	305 / 326 - 334 / 352	973,85 €
20265	0015	UNIVERSAL GRAN TOLERANCIA	305 / 326 - 360 / 386	981,65 €
20479	0015	UNIVERSAL GRAN TOLERANCIA	315 / 335 - 334 / 352	990,18 €
20266	0015	UNIVERSAL GRAN TOLERANCIA	315 / 335 - 360 / 386	995,67 €
26617	0015	UNIVERSAL GRAN TOLERANCIA	334 / 352 - 360 / 386	985,64 €
26618	0015	UNIVERSAL GRAN TOLERANCIA	334 / 352 - 386 / 410	1.001,31 €
17314	0015	UNIVERSAL GRAN TOLERANCIA	360 / 386 - 386 / 410	1.103,97 €
26619	0015	UNIVERSAL GRAN TOLERANCIA	360 / 386 - 408 / 435	1.153,79 €
26620	0015	UNIVERSAL GRAN TOLERANCIA	360 / 386 - 425 / 448	1.258,88 €
26621	0015	UNIVERSAL GRAN TOLERANCIA	386 / 410 - 408 / 435	1.258,99 €
26622	0015	UNIVERSAL GRAN TOLERANCIA	386 / 410 - 425 / 448	1.283,22 €
19634	0015	UNIVERSAL GRAN TOLERANCIA	408 / 435 - 425 / 448	1.377,63 €
26623	0015	UNIVERSAL GRAN TOLERANCIA	408 / 435 - 465 / 490	1.380,91 €
26624	0015	UNIVERSAL GRAN TOLERANCIA	425 / 448 - 465 / 490	1.508,00 €



Serie: 1.500L
 Cuerpo: GGG-50
 Contrabrida: GGG-50
 Junta: EPDM
 Recubrimiento: Epoxi
 Tornillería:
 Acero+Dracomet 500

Otros diámetros consultar

24827	0015	UNIVERSAL GRAN TOLERANCIA	40 / 75 - 80 / 115	297,77 €
24830	0015	UNIVERSAL GRAN TOLERANCIA	60 / 95 - 80 / 115	291,11 €
24834	0015	UNIVERSAL GRAN TOLERANCIA	80 / 115 - 105 / 135	353,86 €
20325	0015	UNIVERSAL GRAN TOLERANCIA	80 / 115 - 155 / 195	424,23 €
24836	0015	UNIVERSAL GRAN TOLERANCIA	105 / 135 - 130 / 165	402,57 €
26625	0015	UNIVERSAL GRAN TOLERANCIA	105 / 135 - 155 / 195	451,10 €
26626	0015	UNIVERSAL GRAN TOLERANCIA	105 / 135 - 215 / 258	518,81 €
26631	0015	UNIVERSAL GRAN TOLERANCIA	130 / 165 - 240 / 280	598,87 €
19600	0015	UNIVERSAL GRAN TOLERANCIA	155 / 195 - 215 / 258	574,56 €
26642	0015	UNIVERSAL GRAN TOLERANCIA	240 / 280 - 395 / 435	906,06 €
26644	0015	UNIVERSAL GRAN TOLERANCIA	270 / 310 - 350 / 390	903,76 €
26647	0015	UNIVERSAL GRAN TOLERANCIA	310 / 350 - 395 / 435	973,14 €
26648	0015	UNIVERSAL GRAN TOLERANCIA	310 / 350 - 435 / 470	1.026,98 €
26649	0015	UNIVERSAL GRAN TOLERANCIA	310 / 350 - 470 / 505	1.125,41 €
26651	0015	UNIVERSAL GRAN TOLERANCIA	350 / 390 - 435 / 470	1.125,41 €
26658	0015	UNIVERSAL GRAN TOLERANCIA	435 / 470 - 505 / 540	1.428,68 €
26664	0015	UNIVERSAL GRAN TOLERANCIA	505 / 540 - 575 / 610	1.700,17 €
26670	0015	UNIVERSAL GRAN TOLERANCIA	575 / 610 - 645 / 680	2.000,95 €
23804	0015	UNIVERSAL GRAN TOLERANCIA	680 / 715 - 710 / 745	2.214,75 €



Serie: 3.500
 Cuerpo: GGG-50
 Junta: EPDM
 Recubrimiento: Epoxi
 Para tubo de:
 - Fundición
 - Fibrocemento
 - Acero
 - PVC

25160	0015	AUTOBLOCANTE PARA PE	63	161,26 €
18897	0015	AUTOBLOCANTE PARA PE	75	188,49 €
17320	0015	AUTOBLOCANTE PARA PE	90	217,28 €
17321	0015	AUTOBLOCANTE PARA PE	110	278,34 €
24883	0015	AUTOBLOCANTE PARA PE	125	309,53 €
24884	0015	AUTOBLOCANTE PARA PE	140	439,85 €
17322	0015	AUTOBLOCANTE PARA PE	160	500,98 €
24885	0015	AUTOBLOCANTE PARA PE	180	676,10 €
17323	0015	AUTOBLOCANTE PARA PE	200	625,93 €
24886	0015	AUTOBLOCANTE PARA PE	225	866,99 €
17324	0015	AUTOBLOCANTE PARA PE	250	1.072,97 €
24887	0015	AUTOBLOCANTE PARA PE	280	1.469,56 €
17325	0015	AUTOBLOCANTE PARA PE	315	1.535,59 €



Serie: 1.800
 Cuerpo: GGG-50
 Junta: EPDM
 Recubrimiento: Epoxi



Manguitos

6

Código	Cat.	Descripción	Ø mm	PVP
24826	0015	UNIVERSAL MULTIDIÁMETRO	40 / 75	212,24 €
20549	0015	UNIVERSAL MULTIDIÁMETRO	60 / 95	285,38 €
24825	0015	UNIVERSAL MULTIDIÁMETRO	80 / 115	309,65 €
24824	0015	UNIVERSAL MULTIDIÁMETRO	105 / 135	356,58 €
24823	0015	UNIVERSAL MULTIDIÁMETRO	130 / 165	414,39 €
24822	0015	UNIVERSAL MULTIDIÁMETRO	155 / 195	466,32 €
17251	0015	UNIVERSAL MULTIDIÁMETRO	190 / 230	478,92 €
19595	0015	UNIVERSAL MULTIDIÁMETRO	215 / 258	660,09 €
24821	0015	UNIVERSAL MULTIDIÁMETRO	240 / 280	762,80 €
17257	0015	UNIVERSAL MULTIDIÁMETRO	235 / 275	665,52 €
24820	0015	UNIVERSAL MULTIDIÁMETRO	270 / 310	717,79 €
19118	0015	UNIVERSAL MULTIDIÁMETRO	310 / 350	829,96 €
24819	0015	UNIVERSAL MULTIDIÁMETRO	350 / 390	941,41 €
19223	0015	UNIVERSAL MULTIDIÁMETRO	395 / 435	1.101,51 €
21327	0015	UNIVERSAL MULTIDIÁMETRO	435 / 470	1.269,28 €
17273	0015	UNIVERSAL MULTIDIÁMETRO	470 / 505	1.608,32 €
17275	0015	UNIVERSAL MULTIDIÁMETRO	505 / 540	1.848,17 €
19195	0015	UNIVERSAL MULTIDIÁMETRO	540 / 575	1.917,51 €
24818	0015	UNIVERSAL MULTIDIÁMETRO	575 / 610	2.011,12 €
17276	0015	UNIVERSAL MULTIDIÁMETRO	610 / 645	2.079,69 €
24817	0015	UNIVERSAL MULTIDIÁMETRO	645 / 680	2.252,37 €
20558	0015	UNIVERSAL MULTIDIÁMETRO	680 / 715	2.316,06 €
20842	0015	UNIVERSAL MULTIDIÁMETRO	710 / 745	2.503,14 €
21852	0015	UNIVERSAL MULTIDIÁMETRO	810 / 845	2.803,46 €



Serie: 3.100
 Cuerpo: GGG-50
 Junta: EPDM
 Recubrimiento: Epoxi



Manguitos

Código	Cat.	Descripción	Ø mm	PVP
19728	0015	AUTOBLOCANTE PARA PE Y PVC AQUAFAST	63	248,70 €
19727	0015	AUTOBLOCANTE PARA PE Y PVC AQUAFAST	75	273,46 €
20014	0015	AUTOBLOCANTE PARA PE Y PVC AQUAFAST	90	296,82 €
20213	0015	AUTOBLOCANTE PARA PE Y PVC AQUAFAST	110	323,20 €
22836	0015	AUTOBLOCANTE PARA PE Y PVC AQUAFAST	125	390,58 €
22559	0015	AUTOBLOCANTE PARA PE Y PVC AQUAFAST	140	438,88 €
20417	0015	AUTOBLOCANTE PARA PE Y PVC AQUAFAST	160	507,74 €
22837	0015	AUTOBLOCANTE PARA PE Y PVC AQUAFAST	180	734,24 €
20678	0015	AUTOBLOCANTE PARA PE Y PVC AQUAFAST	200	962,72 €
22838	0015	AUTOBLOCANTE PARA PE Y PVC AQUAFAST	225	1.193,14 €
22839	0015	AUTOBLOCANTE PARA PE Y PVC AQUAFAST	250	1.464,33 €
20907	0015	AUTOBLOCANTE PARA PE Y PVC AQUAFAST	315	2.058,01 €



Elastómero: EPDM
Recubrimiento: Rilsan Nylon
PN: 16

29947	0015	AUTOBLOCANTE ULTRAGRIP DN50	43,5 / 63,5	482,07 €
29948	0015	AUTOBLOCANTE ULTRAGRIP DN50	48 / 71	522,53 €
29993	0015	AUTOBLOCANTE ULTRAGRIP DN65	63 / 83,7	563,21 €
29994	0015	AUTOBLOCANTE ULTRAGRIP DN80	85,7 / 107	646,63 €
29995	0015	AUTOBLOCANTE ULTRAGRIP DN100	107,2 / 133,2	760,68 €
29949	0015	AUTOBLOCANTE ULTRAGRIP DN125	132,2 / 160,2	1.042,74 €
29996	0015	AUTOBLOCANTE ULTRAGRIP DN150	158,2 / 192,9	1.298,36 €
29997	0015	AUTOBLOCANTE ULTRAGRIP DN200	192,9 / 226,9	1.780,88 €
29897	0015	AUTOBLOCANTE ULTRAGRIP DN200	218,10 / 256	1.933,98 €
29998	0015	AUTOBLOCANTE ULTRAGRIP DN250	266,2 / 310	2.489,80 €
29950	0015	AUTOBLOCANTE ULTRAGRIP DN300	315 / 355	2.959,89 €
29999	0015	AUTOBLOCANTE ULTRAGRIP DN350	352,2 / 396	4.993,45 €
30000	0015	AUTOBLOCANTE ULTRAGRIP DN400	398,2 / 442	5.375,61 €



Elastómero: EPDM
Recubrimiento: Rilsan Nylon Negro.
PN: 10/16
Tornillo: Acero inox clase A2

Apta para cualquier tipo de tubería.

24888	0015	UNIÓN GIBALT PARA PVC	50	33,02 €
17443	0015	UNIÓN GIBALT PARA PVC	63	38,04 €
17444	0015	UNIÓN GIBALT PARA PVC	75	48,33 €
17445	0015	UNIÓN GIBALT PARA PVC	90	51,44 €
17446	0015	UNIÓN GIBALT PARA PVC	110	62,67 €
17447	0015	UNIÓN GIBALT PARA PVC	125	68,54 €
17448	0015	UNIÓN GIBALT PARA PVC	140	100,72 €
17449	0015	UNIÓN GIBALT PARA PVC	160	110,47 €
24889	0015	UNIÓN GIBALT PARA PVC	180	110,47 €
17450	0015	UNIÓN GIBALT PARA PVC	200	165,60 €
17451	0015	UNIÓN GIBALT PARA PVC	250	210,98 €
17452	0015	UNIÓN GIBALT PARA PVC	315	255,15 €
20153	0015	UNIÓN GIBALT PARA PVC	400	512,40 €
20615	0015	UNIÓN GIBALT PARA PVC	500	762,91 €
24890	0015	UNIÓN GIBALT PARA PVC	630	915,55 €



Cuerpo: GGG-50
Junta: EPDM
Recubrimiento: Epoxi



Manguitos

6

Código	Cat.	Descripción	Ø mm	PVP
20006	0015	UNIÓN GIBault PARA FIBROCEMENTO	36 / 41	60,95 €
20007	0015	UNIÓN GIBault PARA FIBROCEMENTO	46 / 51	63,11 €
20008	0015	UNIÓN GIBault PARA FIBROCEMENTO	51 / 57	66,24 €
20009	0015	UNIÓN GIBault PARA FIBROCEMENTO	57 / 63	73,67 €
19443	0015	UNIÓN GIBault PARA FIBROCEMENTO	66 / 72	69,41 €
19444	0015	UNIÓN GIBault PARA FIBROCEMENTO	72 / 78	70,48 €
19445	0015	UNIÓN GIBault PARA FIBROCEMENTO	77 / 84	90,49 €
19446	0015	UNIÓN GIBault PARA FIBROCEMENTO	84 / 91	103,07 €
20010	0015	UNIÓN GIBault PARA FIBROCEMENTO	89 / 96	103,07 €
20011	0015	UNIÓN GIBault PARA FIBROCEMENTO	98 / 104	103,07 €
20012	0015	UNIÓN GIBault PARA FIBROCEMENTO	104 / 110	131,41 €
29564	0015	UNIÓN GIBault PARA FIBROCEMENTO	110 / 116	137,78 €
19447	0015	UNIÓN GIBault PARA FIBROCEMENTO	118 / 125	147,23 €
29565	0015	UNIÓN GIBault PARA FIBROCEMENTO	124 / 130	143,08 €
30001	0015	UNIÓN GIBault PARA FIBROCEMENTO	130 / 137	183,04 €
19448	0015	UNIÓN GIBault PARA FIBROCEMENTO	137 / 144	168,30 €
19449	0015	UNIÓN GIBault PARA FIBROCEMENTO	144 / 152	172,45 €
29901	0015	UNIÓN GIBault PARA FIBROCEMENTO	153 / 161	172,45 €
30002	0015	UNIÓN GIBault PARA FIBROCEMENTO	161 / 169	260,91 €
29554	0015	UNIÓN GIBault PARA FIBROCEMENTO	170 / 178	227,25 €
30003	0015	UNIÓN GIBault PARA FIBROCEMENTO	184 / 192	241,85 €
30004	0015	UNIÓN GIBault PARA FIBROCEMENTO	194 / 201	367,17 €
29902	0015	UNIÓN GIBault PARA FIBROCEMENTO	220 / 229	317,70 €



Serie: BC-06-33
 Cuerpo: GG-25
 Contrabridas: GG-25
 Junta: EPDM
 Tornillería: Acero Galvanizado



COLLARINES DE TOMA



Collarines de toma

7

Código	Cat.	Descripción	PVP
26231	0012	COLLARÍN 32X1/2"	8,37 €
14394	0012	COLLARÍN 32X3/4"	6,86 €
14397	0012	COLLARÍN 40X3/4"	7,22 €
14398	0012	COLLARÍN 40X1"	7,22 €
14400	0012	COLLARÍN 50X3/4"	8,95 €
14401	0012	COLLARÍN 50X1"	8,95 €
14403	0012	COLLARÍN 63X3/4"	11,10 €
14404	0012	COLLARÍN 63X1"	11,10 €
14408	0012	COLLARÍN 75X3/4"	11,29 €
14409	0012	COLLARÍN 75X1"	11,29 €
14410	0012	COLLARÍN 75X11/4"	11,29 €
14411	0012	COLLARÍN 75X11/2"	15,33 €
14414	0012	COLLARÍN 90X3/4"	12,18 €
14415	0012	COLLARÍN 90X1"	12,18 €
14416	0012	COLLARÍN 90X11/4"	12,18 €
14417	0012	COLLARÍN 90X11/2"	17,41 €
14419	0012	COLLARÍN 110X3/4"	15,56 €
14420	0012	COLLARÍN 110X1"	15,56 €
14421	0012	COLLARÍN 110X11/4"	20,36 €
14422	0012	COLLARÍN 110X11/2"	20,23 €
14423	0012	COLLARÍN 110X2"	32,14 €
14424	0012	COLLARÍN 110X21/2"	29,17 €
14425	0012	COLLARÍN 110X3"	33,02 €
14426	0012	COLLARÍN 125X3/4"	22,69 €
14427	0012	COLLARÍN 125X1"	22,96 €
14428	0012	COLLARÍN 125X11/4"	24,95 €
14429	0012	COLLARÍN 125X11/2"	23,19 €
14430	0012	COLLARÍN 125X2"	32,70 €
14431	0012	COLLARÍN 125X21/2"	33,43 €
14432	0012	COLLARÍN 125X3"	34,13 €
26232	0012	COLLARÍN 140X3/4"	24,27 €
14433	0012	COLLARÍN 140X1"	24,50 €
14434	0012	COLLARÍN 140X11/4"	25,65 €
14435	0012	COLLARÍN 140X11/2"	26,13 €
14436	0012	COLLARÍN 140X2"	32,32 €
14437	0012	COLLARÍN 140X21/2"	33,56 €
14438	0012	COLLARÍN 140X3"	35,85 €
14439	0012	COLLARÍN 160X3/4"	26,82 €
14440	0012	COLLARÍN 160X1"	27,09 €
14441	0012	COLLARÍN 160X11/4"	30,24 €
14442	0012	COLLARÍN 160X11/2"	28,65 €
14443	0012	COLLARÍN 160X2"	36,57 €
14444	0012	COLLARÍN 160X21/2"	37,78 €
14445	0012	COLLARÍN 160X3"	39,99 €
14447	0012	COLLARÍN 180X1"	35,09 €
14448	0012	COLLARÍN 180X11/4"	36,98 €
14449	0012	COLLARÍN 180X11/2"	37,10 €
14450	0012	COLLARÍN 180X2"	42,92 €
14451	0012	COLLARÍN 180X21/2"	44,91 €
14452	0012	COLLARÍN 180X3"	46,58 €
26233	0012	COLLARÍN 200X3/4"	35,56 €
14453	0012	COLLARÍN 200X1"	35,78 €
14454	0012	COLLARÍN 200X11/4"	40,71 €
14455	0012	COLLARÍN 200X11/2"	40,71 €
14456	0012	COLLARÍN 200X2"	46,89 €
14457	0012	COLLARÍN 200X21/2"	48,15 €
14458	0012	COLLARÍN 200X3"	50,43 €



**Collarín para PVC
GG-25**

Junta: EPDM

Tornillería: Cincada

Recubrimiento: Anti corrosivo



Collarines de toma

7

Código	Cat.	Descripción	PVP
26234	0012	COLLARÍN 250X1"	58,89 €
14460	0012	COLLARÍN 250X11/4"	60,05 €
14461	0012	COLLARÍN 250X11/2"	60,51 €
14462	0012	COLLARÍN 250X2"	116,88 €
14463	0012	COLLARÍN 250X21/2"	118,03 €
14464	0012	COLLARÍN 250X3"	120,19 €
14466	0012	COLLARÍN 315X2"	133,20 €
14467	0012	COLLARÍN 315X21/2"	134,42 €
14468	0012	COLLARÍN 315X3"	136,52 €



Collarín para PVC
GG-25

Junta: EPDM
Tornillería: Cincada
Recubrimiento: Anti corrosivo

[Collarines para tubería de fibrocemento, consultar](#)

14272	0012	COLLARÍN 60X3/4"	35,14 €
14273	0012	COLLARÍN 60X1"	35,14 €
14274	0012	COLLARÍN 60X11/4"	35,14 €
14275	0012	COLLARÍN 60X11/2"	35,14 €
14276	0012	COLLARÍN 80X3/4"	39,49 €
14277	0012	COLLARÍN 80X1"	39,49 €
14278	0012	COLLARÍN 80X11/4"	39,49 €
14279	0012	COLLARÍN 80X11/2"	39,49 €
14280	0012	COLLARÍN 100X1"	51,47 €
14281	0012	COLLARÍN 100X11/4"	51,47 €
14282	0012	COLLARÍN 100X11/2"	51,47 €
14283	0012	COLLARÍN 100X2"	51,47 €
14284	0012	COLLARÍN 125X1"	57,89 €
14285	0012	COLLARÍN 125X11/4"	57,89 €
26235	0012	COLLARÍN 125X11/2"	57,89 €
20759	0012	COLLARÍN 125X2"	57,89 €
14286	0012	COLLARÍN 150X1"	60,15 €
14287	0012	COLLARÍN 150X11/4"	60,15 €
26236	0012	COLLARÍN 150X11/2"	60,15 €
14288	0012	COLLARÍN 150X2"	60,15 €
14289	0012	COLLARÍN 175X1"	59,67 €
21311	0012	COLLARÍN 175X11/4"	59,67 €
21463	0012	COLLARÍN 175X11/2"	62,36 €
26237	0012	COLLARÍN 175X2"	59,67 €
14290	0012	COLLARÍN 200X1"	69,07 €
14291	0012	COLLARÍN 200X11/4"	69,07 €
26238	0012	COLLARÍN 200X11/2"	69,07 €
14292	0012	COLLARÍN 200X2"	69,07 €
26239	0012	COLLARÍN 250X1"	86,82 €
26240	0012	COLLARÍN 250X11/4"	86,82 €
26241	0012	COLLARÍN 250X11/2"	86,82 €
14293	0012	COLLARÍN 250X2"	86,82 €
26242	0012	COLLARÍN 250X21/2"	86,82 €
26243	0012	COLLARÍN 250X3"	86,82 €
14294	0012	COLLARÍN 300X1"	112,39 €
26244	0012	COLLARÍN 300X11/4"	112,39 €
26245	0012	COLLARÍN 300X11/2"	112,39 €
14295	0012	COLLARÍN 300X2"	112,39 €
26246	0012	COLLARÍN 300X21/2"	107,51 €
26247	0012	COLLARÍN 300X3"	112,39 €



Collarín para Fundición
GGG-40

Junta: EPDM
Tornillería: Bicromatada
Recubrimiento: Anti corrosivo



Collarines de toma

7

Código	Cat.	Descripción	PVP
18754	0012	COLLARÍN 32X3/4"	44,46 €
18755	0012	COLLARÍN 40X3/4"	46,56 €
14180	0012	COLLARÍN 40X1"	43,43 €
14181	0012	COLLARÍN 50X3/4"	21,25 €
14182	0012	COLLARÍN 50X1"	21,25 €
14183	0012	COLLARÍN 63X3/4"	30,11 €
14184	0012	COLLARÍN 63X1"	30,11 €
14185	0012	COLLARÍN 63X11/4"	31,16 €
14186	0012	COLLARÍN 63X11/2"	37,46 €
14187	0012	COLLARÍN 63X2"	34,86 €
14188	0012	COLLARÍN 75X3/4"	37,46 €
14189	0012	COLLARÍN 75X1"	37,46 €
14190	0012	COLLARÍN 75X11/4"	34,86 €
14191	0012	COLLARÍN 75X11/2"	40,65 €
14192	0012	COLLARÍN 75X2"	38,44 €
14193	0012	COLLARÍN 90X3/4"	37,60 €
14194	0012	COLLARÍN 90X1"	37,60 €
14195	0012	COLLARÍN 90X11/4"	41,17 €
14196	0012	COLLARÍN 90X11/2"	44,00 €
14197	0012	COLLARÍN 90X2"	42,07 €
14198	0012	COLLARÍN 110X3/4"	52,08 €
14199	0012	COLLARÍN 110X1"	50,34 €
14200	0012	COLLARÍN 110X11/4"	49,00 €
14201	0012	COLLARÍN 110X11/2"	53,89 €
14202	0012	COLLARÍN 110X2"	51,36 €
24410	0012	COLLARÍN 125X3/4"	64,77 €
14203	0012	COLLARÍN 125X1"	59,92 €
14204	0012	COLLARÍN 125X11/4"	57,48 €
14205	0012	COLLARÍN 125X11/2"	62,36 €
14206	0012	COLLARÍN 125X2"	59,92 €
24412	0012	COLLARÍN 125X3"	78,03 €
14207	0012	COLLARÍN 140X1"	93,22 €
24413	0012	COLLARÍN 140X11/4"	93,22 €
14208	0012	COLLARÍN 140X11/2"	95,28 €
14209	0012	COLLARÍN 140X2"	93,07 €
14210	0012	COLLARÍN 160X1"	99,36 €
14211	0012	COLLARÍN 160X11/4"	100,20 €
14212	0012	COLLARÍN 160X11/2"	100,20 €
14213	0012	COLLARÍN 160X2"	99,36 €
26088	0012	COLLARÍN 180X1"	138,72 €
26248	0012	COLLARÍN 180X11/4"	258,54 €
26249	0012	COLLARÍN 180X11/2"	260,54 €
14214	0012	COLLARÍN 180X2"	121,68 €
14215	0012	COLLARÍN 200X1"	139,51 €
14216	0012	COLLARÍN 200X11/4"	138,62 €
14217	0012	COLLARÍN 200X11/2"	141,69 €
14218	0012	COLLARÍN 200X2"	141,21 €
26272	0012	COLLARÍN 225X1"	219,79 €
26273	0012	COLLARÍN 225X11/4"	227,58 €
26274	0012	COLLARÍN 225X11/2"	228,36 €
14220	0012	COLLARÍN 225X2"	172,47 €



Collarín para PVC y PE
GGG-40

Junta: EPDM
Recubrimiento: Epoxy



Collarines de toma

7

Código	Cat.	Descripción	PVP
25492	0012	COLLARÍN 250X1"	226,67 €
19736	0012	COLLARÍN 250X11/4"	236,90 €
14221	0012	COLLARÍN 250X11/2"	171,42 €
14222	0012	COLLARÍN 250X2"	180,99 €
26268	0012	COLLARÍN 280X1"	234,53 €
26269	0012	COLLARÍN 280X11/4"	241,79 €
26270	0012	COLLARÍN 280X11/2"	243,26 €
26271	0012	COLLARÍN 280X2"	244,88 €
21019	0012	COLLARÍN 315X1"	245,91 €
14224	0012	COLLARÍN 315X11/4"	253,31 €
26250	0012	COLLARÍN 315X11/2"	254,85 €
21049	0012	COLLARÍN 315X2"	232,43 €



Collarín para PVC y PE
GGG-40

Junta: EPDM
Recubrimiento: Epoxy

Otros diámetros, consultar

19931	0012	COLLARÍN Ø90 SALIDA BRIDA DN 50	184,46 €
26251	0012	COLLARÍN Ø63 SALIDA BRIDA DN 40	100,23 €
26252	0012	COLLARÍN Ø63 SALIDA BRIDA DN 50	110,43 €
26253	0012	COLLARÍN Ø75 SALIDA BRIDA DN 40	113,03 €
26254	0012	COLLARÍN Ø75 SALIDA BRIDA DN 50	140,63 €
19731	0012	COLLARÍN Ø90 SALIDA BRIDA DN 40	178,08 €
26255	0012	COLLARÍN Ø90 SALIDA BRIDA DN 60-65	195,39 €
19732	0012	COLLARÍN Ø110 SALIDA BRIDA DN 40	196,83 €
19930	0012	COLLARÍN Ø110 SALIDA BRIDA DN 50	202,63 €
19795	0012	COLLARÍN Ø110 SALIDA BRIDA DN 60-65	211,00 €
20355	0012	COLLARÍN Ø110 SALIDA BRIDA DN 80	240,85 €
19733	0012	COLLARÍN Ø125 SALIDA BRIDA DN 40	216,81 €
25193	0012	COLLARÍN Ø125 SALIDA BRIDA DN 50	207,43 €
21054	0012	COLLARÍN Ø125 SALIDA BRIDA DN 60-65	224,66 €
20354	0012	COLLARÍN Ø125 SALIDA BRIDA DN 80	277,67 €
20041	0012	COLLARÍN Ø140 SALIDA BRIDA DN 40	245,94 €
20183	0012	COLLARÍN Ø140 SALIDA BRIDA DN 50	251,41 €
25194	0012	COLLARÍN Ø140 SALIDA BRIDA DN 60-65	237,67 €
24306	0012	COLLARÍN Ø140 SALIDA BRIDA DN 80	282,03 €
26256	0012	COLLARÍN Ø140 SALIDA BRIDA DN 100	317,30 €
19734	0012	COLLARÍN Ø160 SALIDA BRIDA DN 40	301,60 €
19929	0012	COLLARÍN Ø160 SALIDA BRIDA DN 50	309,53 €
19796	0012	COLLARÍN Ø160 SALIDA BRIDA DN 60-65	373,73 €
19440	0012	COLLARÍN Ø160 SALIDA BRIDA DN 80	392,72 €
18955	0012	COLLARÍN Ø160 SALIDA BRIDA DN 100	399,78 €
26050	0012	COLLARÍN Ø180 SALIDA BRIDA DN 40	340,60 €
26257	0012	COLLARÍN Ø180 SALIDA BRIDA DN 50	392,54 €
26258	0012	COLLARÍN Ø180 SALIDA BRIDA DN 60-65	405,37 €
20353	0012	COLLARÍN Ø180 SALIDA BRIDA DN 80	428,05 €
21015	0012	COLLARÍN Ø180 SALIDA BRIDA DN 100	591,35 €
19735	0012	COLLARÍN Ø200 SALIDA BRIDA DN 40	370,44 €
22196	0012	COLLARÍN Ø200 SALIDA BRIDA DN 50	385,28 €
14345	0012	COLLARÍN Ø200 SALIDA BRIDA DN 60-65	395,83 €
14346	0012	COLLARÍN Ø200 SALIDA BRIDA DN 80	436,99 €
14347	0012	COLLARÍN Ø200 SALIDA BRIDA DN 100	369,67 €
26259	0012	COLLARÍN Ø225 SALIDA BRIDA DN 40	392,84 €
26260	0012	COLLARÍN Ø225 SALIDA BRIDA DN 50	389,31 €
26261	0012	COLLARÍN Ø225 SALIDA BRIDA DN 60-65	407,63 €
26262	0012	COLLARÍN Ø225 SALIDA BRIDA DN 80	438,06 €
26263	0012	COLLARÍN Ø225 SALIDA BRIDA DN 100	453,30 €



Collarín para PVC y PE
salida brida
GGG-50

Elastomero: EPDM
Recubrimiento: Epoxy
Tornillería: Inox AISI 304



Collarines de toma

7

Código	Cat.	Descripción	PVP
21056	0012	COLLARÍN Ø250 SALIDA BRIDA DN 50	556,67 €
19797	0012	COLLARÍN Ø250 SALIDA BRIDA DN 80	590,33 €
14348	0012	COLLARÍN Ø250 SALIDA BRIDA DN 100	605,72 €
14349	0012	COLLARÍN Ø250 SALIDA BRIDA DN 150	700,84 €
26264	0012	COLLARÍN Ø280 SALIDA BRIDA DN 50	576,03 €
26265	0012	COLLARÍN Ø280 SALIDA BRIDA DN 80	618,91 €
26266	0012	COLLARÍN Ø280 SALIDA BRIDA DN 100	637,99 €
26267	0012	COLLARÍN Ø280 SALIDA BRIDA DN 150	742,54 €
21057	0012	COLLARÍN Ø315 SALIDA BRIDA DN 50	782,25 €
20351	0012	COLLARÍN Ø315 SALIDA BRIDA DN 80	801,83 €
14350	0012	COLLARÍN Ø315 SALIDA BRIDA DN 100	799,98 €
14351	0012	COLLARÍN Ø315 SALIDA BRIDA DN 150	891,17 €
21055	0012	COLLARÍN Ø400 SALIDA BRIDA DN 50	1.012,15 €
20352	0012	COLLARÍN Ø400 SALIDA BRIDA DN 80	1.058,77 €
14352	0012	COLLARÍN Ø400 SALIDA BRIDA DN 100	1.112,99 €
20387	0012	COLLARÍN Ø400 SALIDA BRIDA DN 150	1.195,30 €



Collarín para PVC y PE salida brida
GGG-50

Elastomero: EPDM
Recubrimiento: Epoxy
Tornillería: Inox AISI 304

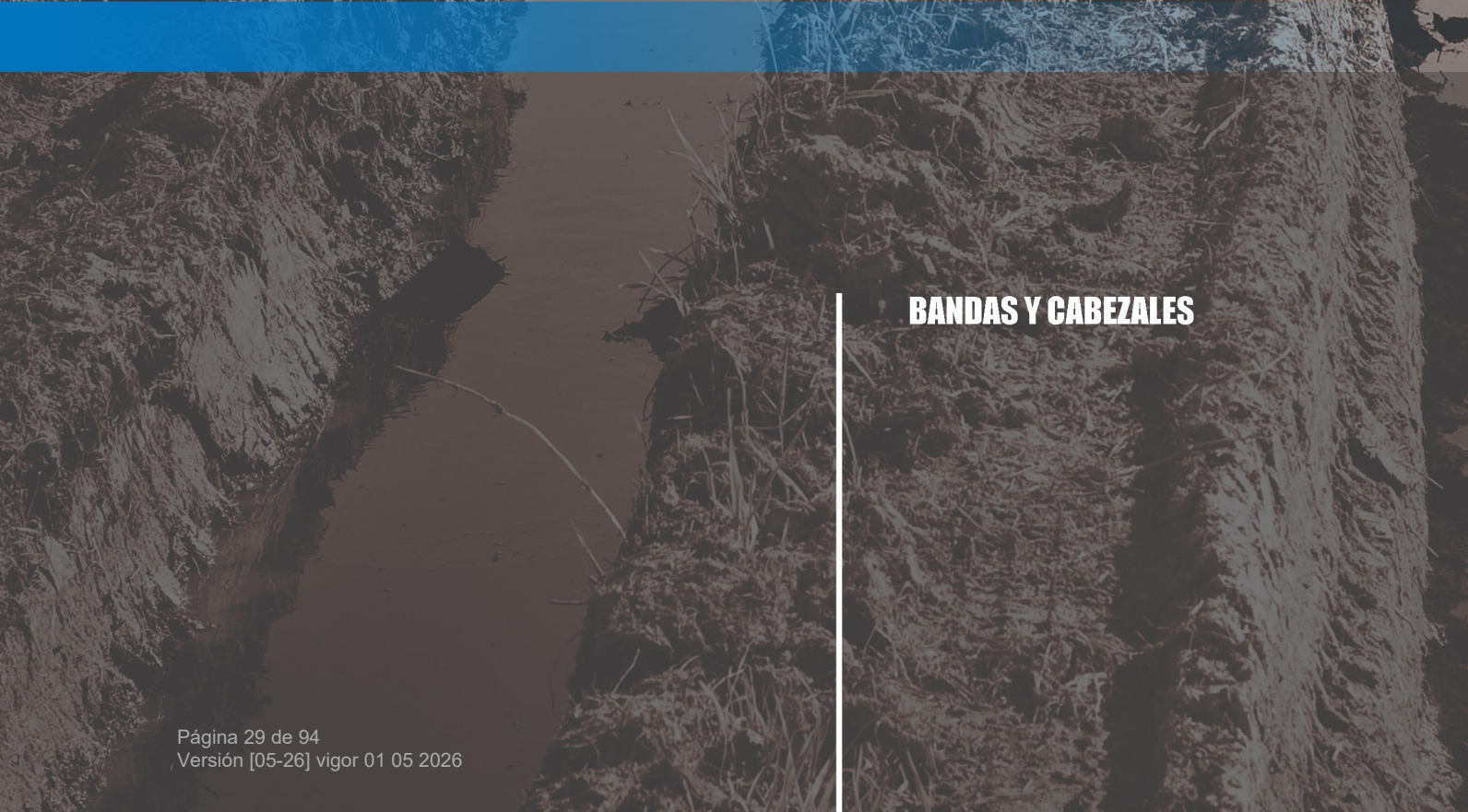

BANDAS Y CABEZALES



Bandas y cabezales

8

Código	Cat.	Descripción		PVP
14100	0013	BANDA ACERO INOX 50-75	1	45,37 €
14101	0013	BANDA ACERO INOX 75-105	1	47,96 €
14102	0013	BANDA ACERO INOX 105-130	1	51,64 €
14103	0013	BANDA ACERO INOX 130-155	1	53,30 €
14104	0013	BANDA ACERO INOX 155-180	1	55,56 €
14105	0013	BANDA ACERO INOX 180-200	1	59,04 €
14106	0013	BANDA ACERO INOX 200-220	1	60,69 €
14107	0013	BANDA ACERO INOX 220-240	1	62,31 €
14108	0013	BANDA ACERO INOX 240-260	1	67,04 €
14109	0013	BANDA ACERO INOX 260-280	1	69,65 €
14110	0013	BANDA ACERO INOX 280-300	1	72,54 €
14111	0013	BANDA ACERO INOX 300-320	1	75,16 €
14112	0013	BANDA ACERO INOX 320-340	1	77,65 €
14113	0013	BANDA ACERO INOX 340-360	1	80,09 €
14114	0013	BANDA ACERO INOX 360-380	1	82,51 €
14116	0013	BANDA ACERO INOX 380-400	1	101,69 €
14117	0013	BANDA ACERO INOX 400-420	1	107,89 €
14118	0013	BANDA ACERO INOX 420-440	1	113,56 €
14119	0013	BANDA ACERO INOX 440-460	1	119,31 €
20243	0013	BANDA ACERO INOX 470-490	1	128,77 €
14120	0013	BANDA ACERO INOX 490-510	1	137,13 €
14122	0013	BANDA ACERO INOX 525-545	1	145,09 €
14123	0013	BANDA ACERO INOX 625-645	1	185,89 €
14124	0013	BANDA ACERO INOX 830-850	1	243,92 €



Banda acero inoxidable

AISI-304

Goma: EPDM-65

Tornillo, tuerca y arandela M-14
inoxidable según DIN 17006

Serie: 1.450

Precios tipo A

Existen varias versiones de las presentes bandas en función del cabezal.

Consulte siempre para la versión correcta.

20655	0013	ALARGADERA PARA BANDA ACERO INOX	1	17,19 €
-------	------	----------------------------------	---	---------

14306	0013	CABEZAL DN 50-1000 3/4"	1	41,23 €
14307	0013	CABEZAL DN 50-1000 1"	1	41,23 €
14308	0013	CABEZAL DN 80-1000 1 1/4"	1	52,87 €
14309	0013	CABEZAL DN 80-1000 1 1/2"	1	52,87 €
14310	0013	CABEZAL DN 80-700 2"	1	55,02 €
14304	0013	CABEZAL DN 125-700 2 1/2"	1	81,95 €
14305	0013	CABEZAL DN 125-700 3"	1	108,08 €



Cabezal de toma

GGG-50

Junta cierre: EPDM

Recubrimiento: Cataforesis

Serie: 1.400

14318	0013	CABEZAL EN CARGA DN 50-1000 3/4"	1	86,51 €
14319	0013	CABEZAL EN CARGA DN 50-1000 1"	1	86,51 €
21032	0013	CABEZAL EN CARGA DN 80-1000 1 1/4"	1	106,21 €
21031	0013	CABEZAL EN CARGA DN 80-1000 1 1/2"	1	106,21 €
14317	0013	CABEZAL EN CARGA DN 80-700 2"	1	111,70 €



Cabezal de **toma en carga**

GGG-50

Serie: 1.410

14390	0013	ESPÁTULA PEQUEÑA CABEZAL EN CARGA	1	42,55 €
14391	0013	ESPÁTULA GRANDE CABEZAL EN CARGA	1	47,01 €





Bandas y cabezales

8

Código	Cat.	Descripción		PVP
14336	0013	CABEZAL SALIDA BRIDA DN 80-1000 DN 40	1	118,25 €
20119	0013	CABEZAL SALIDA BRIDA DN 80-700 DN 50	1	140,89 €
14338	0013	CABEZAL SALIDA BRIDA DN 100-700 DN60/65	1	161,85 €
14340	0013	CABEZAL SALIDA BRIDA DN 125-700 DN 80	1	251,06 €
14341	0013	CABEZAL SALIDA BRIDA DN 150-500 DN 100	1	280,73 €
26275	0013	CABEZAL SALIDA BRIDA DN 200-600 DN 125	1	393,12 €
26276	0013	CABEZAL SALIDA BRIDA DN 500-800 DN 125	1	274,51 €
14339	0013	CABEZAL SALIDA BRIDA DN 300-500 DN 150	1	614,39 €
14343	0013	CABEZAL SALIDA BRIDA DN 500-900 DN 150	1	600,90 €
14344	0013	CABEZAL SALIDA BRIDA DN 450-1300 DN 200 PN10	1	703,65 €
24814	0013	CABEZAL SALIDA BRIDA DN 450-1300 DN 200 PN16	1	723,39 €



Cabezal *salida brida*

GGG-40

Junta cierre: EPDM

Recubrimiento: Epoxy

Serie: 1.425



BOCAS DE RIEGO



Bocas de riego

Código	Cat.	Descripción		PVP
17679	0053	BOCA DE RIEGO DN40 salida barcelona 45	1	436,51 €
25163	0053	BOCA DE RIEGO DN65 salida barcelona 70	1	871,37 €

Cuerpo: GGG-50

Racor: Tipo Barcelona UNE 23400

PN-16



Belgicast®

18776	0053	ARQUETA PARA BOCA DE RIEGO DN40	1	257,48 €
25162	0053	ARQUETA PARA BOCA DE RIEGO DN65	1	278,44 €

Arqueta: GGG-50

Tapa: GGG-50

Cierre: GGG-50 + EPDM



Belgicast®

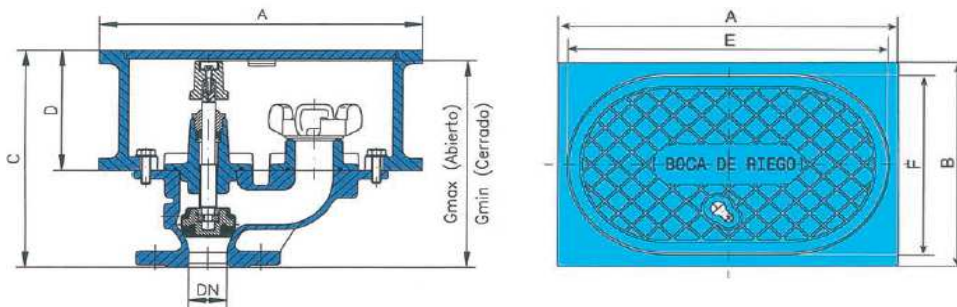

DN	A	B	C	D	E	F	Gmin	Gmax
40	300	200	260	145	281	173	232	260
65	400	200	287	160	306	176	260	290

17675	0053	BOCA DE RIEGO LIGERA DN40 salida barcelona 45 con arqueta	1	321,63 €
-------	------	---	---	----------

Cuerpo: GG-25

Tapa: GG-25

Cierre: GG-25 + EPDM

Arqueta: GGG-50

Racor: Tipo Barcelona UNE 23400

PN-16



Belgicast®

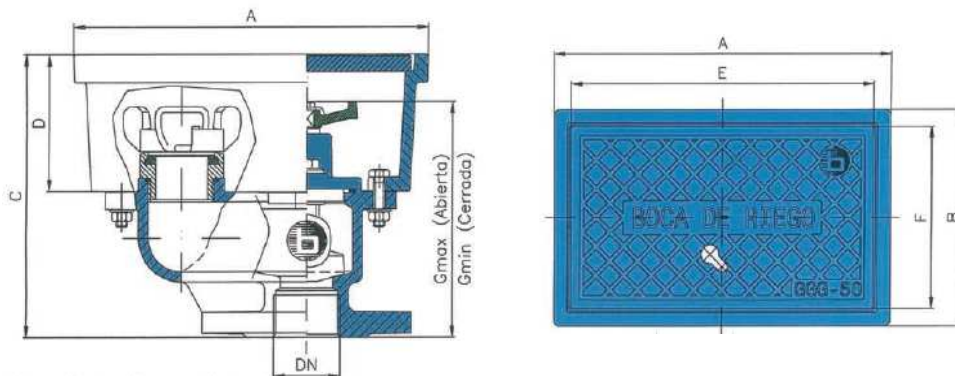

DN	A	B	C	D	E	F	Gmin	Gmax
40 / R11/2"	255	160	200	97	232	137	166	185



Bocas de riego

9

Código	Cat.	Descripción		PVP
17687	0053	BOCA DE RIEGO 11/2" salida rosca 40 con arqueta ovalada	0	208,06 €
17688	0053	BOCA DE RIEGO 11/2" salida barcelona 45 con arqueta ovalada	1	191,34 €

Cuerpo: GG-25
Tapa: GG-25
Cierre: LATÓN MS-58

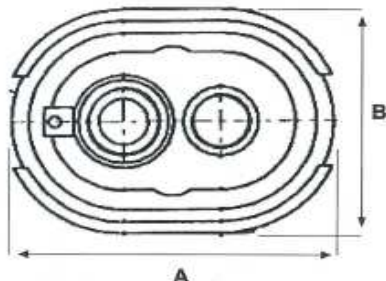

A (LARGO)	B (ANCHO)	H (ALTURA)
145	182	175

17692	0053	BOCA DE RIEGO 11/2" salida barcelona 45 con arqueta	1	233,35 €
-------	------	---	---	----------

Cuerpo: GG-25
Tapa: GG-25
Cierre: LATÓN MS-58

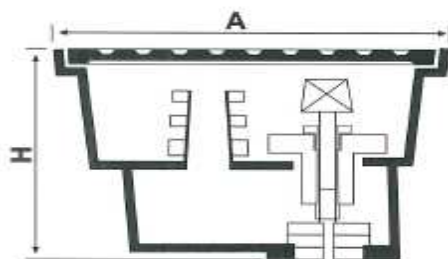

A (LARGO)	B (ANCHO)	H (ALTURA)
260	190	200

17684	0053	BOCA DE RIEGO DN80 salida rosca 60 EMASESA	50	1.125,57 €
-------	------	--	----	------------

Cuerpo: GG-25





HIDRANTES CONTRA INCENDIOS



Hidrantes contra incendios

10

Código	Cat.	Descripción		PVP
18076	0054	HIDRANTE ENTERRAR DN80 salida barcelona 70	1	767,04 €
30491	0054	HIDRANTE ENTERRAR DN100 salida barcelona 70	1	1.169,24 €
18077	0054	HIDRANTE ENTERRAR DN100 salida barcelona 100	1	889,26 €

Cuerpo: GGG-50

Racor: Tipo Barcelona UNE 23400

PN-16



20052	0054	ARQUETA PARA HIDRANTE DN80	1	456,52 €
18091	0054	ARQUETA PARA HIDRANTE DN100	1	532,08 €

Arqueta: GGG-50

Tapa: GGG-50

Cierre: GGG-50 + EPDM

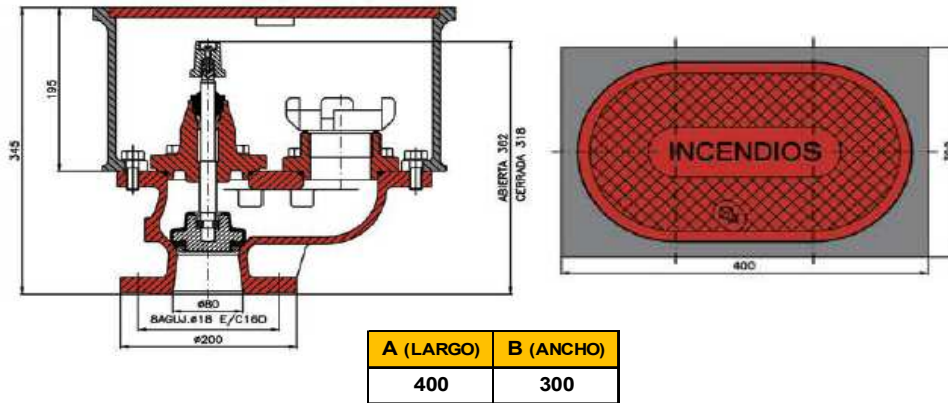

20661	0054	HIDRANTE ENTERRAR DOBLE DN100 salida barcelona 70 con tapón	1	1.384,29 €
-------	------	--	---	------------

Cuerpo: GGG-50

Racor: Tipo Barcelona UNE 23400

PN-16



20053	0054	ARQUETA PARA HIDRANTE DOBLE DN100	1	371,76 €
-------	------	--	---	----------

Arqueta: GGG-50

Tapa: Latón

Cierre: GGG-25 + EPDM

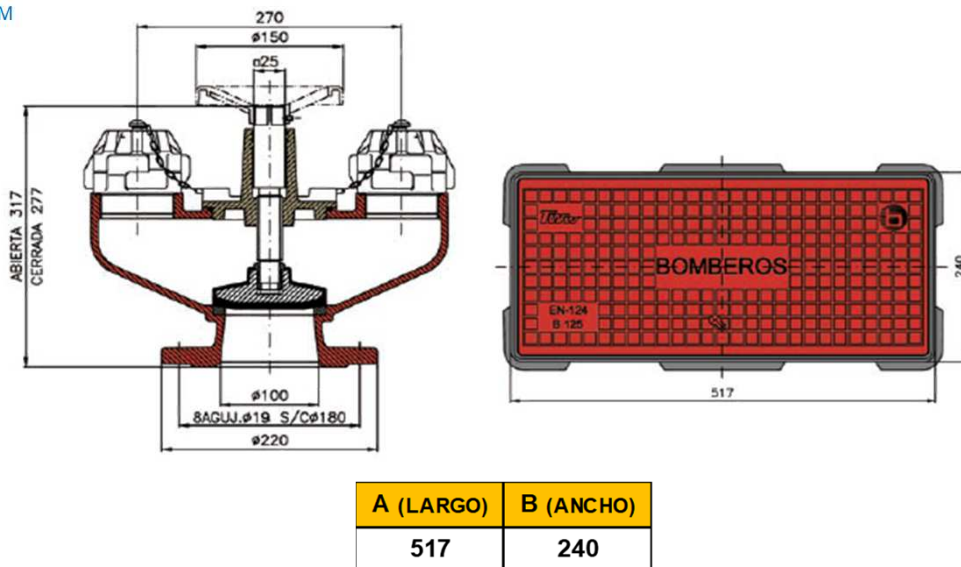



Hidrantes contra incendios

10

Código	Cat.	Descripción		PVP
18080	0054	HIDRANTE AÉREO DN80 <i>columna seca. Toma recta</i>	1	2.337,17 €
25146	0054	HIDRANTE AÉREO DN100 <i>columna seca. Toma recta</i>	1	2.583,65 €
<p>(2 salidas de 70 y una central de 100). Racor bombero. Cuerpos: GG-25 DIN 2532/33 Tubo interior cierre: Acero inoxidable</p>				
22127	0054	FANAL HIDRANTE AÉREO	1	1.024,22 €
18092	0054	LLAVE HIDRANTE AÉREO	1	82,13 €

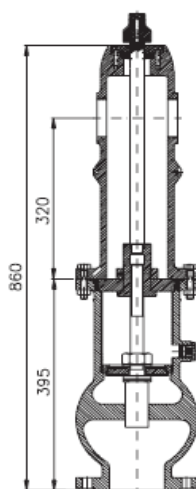



ACCESORIO DE FUNDICIÓN



Accesorio de fundición **BRIDA**

11

Descripción	Cat.		Código	PVP PN10	Código	PVP PN16
CODO 11,15° DN 40	0040	1		Consultar		Consultar
CODO 11,15° DN 60	0040	1		Consultar		Consultar
CODO 11,15° DN 65	0040	1		Consultar		Consultar
CODO 11,15° DN 80	0040	1	10868	109,01 €	10868	109,01 €
CODO 11,15° DN 100	0040	1	10869	131,29 €	10869	131,29 €
CODO 11,15° DN 125	0040	1	19325	163,65 €	19325	163,65 €
CODO 11,15° DN 150	0040	1	10870	207,05 €	10870	207,05 €
CODO 11,15° DN 200	0040	1	23531	340,88 €	10871	340,88 €
CODO 11,15° DN 250	0040	1	23532	704,46 €	10872	704,46 €
CODO 11,15° DN 300	0040	1	23533	879,38 €	18737	879,38 €
CODO 11,15° DN 350	0040	1	23534	1.057,95 €	10873	1.057,95 €
CODO 11,15° DN 400	0040	1	23535	1.363,79 €	10874	1.363,79 €
CODO 11,15° DN 450	0040	1		Consultar		Consultar
CODO 11,15° DN 500	0040	1	23536	2.185,91 €	20711	2.185,91 €
CODO 11,15° DN 600	0040	1	23537	3.390,40 €	23423	3.390,40 €
CODO 11,15° DN 700	0040	1	23538	6.669,68 €	23424	6.669,68 €
CODO 11,15° DN 800	0040	1	23539	7.382,17 €	23425	7.382,17 €



CODO 22,30° DN 40	0040	1		Consultar		Consultar
CODO 22,30° DN 60	0040	1		Consultar		Consultar
CODO 22,30° DN 65	0040	1	23549	103,48 €	23549	103,48 €
CODO 22,30° DN 80	0040	1	10901	109,01 €	10901	109,01 €
CODO 22,30° DN 100	0040	1	10902	131,29 €	10902	131,29 €
CODO 22,30° DN 125	0040	1	19326	163,65 €	19326	163,65 €
CODO 22,30° DN 150	0040	1	10903	207,05 €	10903	207,05 €
CODO 22,30° DN 200	0040	1	23540	340,88 €	10904	340,88 €
CODO 22,30° DN 250	0040	1	19658	704,46 €	10905	704,46 €
CODO 22,30° DN 300	0040	1	23541	879,29 €	10906	879,29 €
CODO 22,30° DN 350	0040	1	23542	1.057,95 €	10907	1.057,95 €
CODO 22,30° DN 400	0040	1	19657	1.363,79 €	23426	1.363,79 €
CODO 22,30° DN 450	0040	1	23544	1.856,47 €	23543	1.856,47 €
CODO 22,30° DN 500	0040	1	23545	2.185,91 €	20712	2.185,91 €
CODO 22,30° DN 600	0040	1	23546	3.390,40 €	20767	3.390,40 €
CODO 22,30° DN 700	0040	1	23547	6.629,54 €	23427	6.629,54 €
CODO 22,30° DN 800	0040	1	23548	7.426,27 €	23428	7.426,27 €



CODO 45° DN 40	0040	1		Consultar		Consultar
CODO 45° DN 60	0040	1		Consultar		Consultar
CODO 45° DN 65	0040	1	10875	103,48 €	10875	103,48 €
CODO 45° DN 80	0040	1	10876	106,00 €	10876	106,00 €
CODO 45° DN 100	0040	1	10877	126,87 €	10877	126,87 €
CODO 45° DN 125	0040	1	10878	166,75 €	10878	166,75 €
CODO 45° DN 150	0040	1	10879	220,89 €	10879	220,89 €
CODO 45° DN 200	0040	1	19903	340,88 €	10880	340,88 €
CODO 45° DN 250	0040	1	23550	612,80 €	10881	612,80 €
CODO 45° DN 300	0040	1	23551	841,69 €	10882	841,69 €
CODO 45° DN 350	0040	1	23552	1.164,29 €	10883	1.164,29 €
CODO 45° DN 400	0040	1	23553	1.428,48 €	10884	1.428,48 €
CODO 45° DN 450	0040	1	23554	2.203,23 €	23429	2.203,23 €
CODO 45° DN 500	0040	1	23555	2.531,82 €	10885	2.566,29 €
CODO 45° DN 600	0040	1	23556	3.886,52 €	23430	3.886,52 €
CODO 45° DN 700	0040	1	23557	6.944,06 €	21499	6.944,06 €
CODO 45° DN 800	0040	1	23558	9.293,26 €	23431	9.293,26 €





Accesorio de fundición **BRIDA**

Descripción	Cat.		Código	PVP PN10	Código	PVP PN16
CODO 90° DN 40	0040	1		Consultar		Consultar
CODO 90° DN 60	0040	1		Consultar		Consultar
CODO 90° DN 65	0040	1	10858	103,48 €	10858	103,48 €
CODO 90° DN 80	0040	1	10859	109,01 €	10859	109,01 €
CODO 90° DN 100	0040	1	10860	131,29 €	10860	131,29 €
CODO 90° DN 125	0040	1	10861	177,65 €	10861	177,65 €
CODO 90° DN 150	0040	1	10862	235,66 €	10862	235,66 €
CODO 90° DN 200	0040	1	20643	374,91 €	10863	374,91 €
CODO 90° DN 250	0040	1	23559	634,61 €	10864	634,61 €
CODO 90° DN 300	0040	1	23560	1.026,61 €	10865	1.026,61 €
CODO 90° DN 350	0040	1	23561	1.548,05 €	10866	1.548,05 €
CODO 90° DN 400	0040	1	23562	1.836,75 €	10867	1.836,75 €
CODO 90° DN 450	0040	1	23563	2.851,24 €	20604	2.851,24 €
CODO 90° DN 500	0040	1	23564	3.265,23 €	20823	3.265,23 €
CODO 90° DN 600	0040	1	19679	5.016,81 €	22119	5.016,81 €
CODO 90° DN 700	0040	1	23565	9.086,57 €	23432	9.086,57 €
CODO 90° DN 800	0040	1	23566	12.425,03 €	23433	12.425,03 €



TE 90° DN 60	0040	1		Consultar		Consultar
TE 90° DN 65	0040	1	10886	173,71 €	10886	173,71 €
TE 90° DN 80	0040	1	10887	169,18 €	10887	169,18 €
TE 90° DN 80 - 60 - 80	0040	1		Consultar		Consultar
TE 90° DN 80 - 65 - 80	0040	1	10933	190,56 €	10933	190,56 €
TE 90° DN 100	0040	1	10888	210,27 €	10888	210,27 €
TE 90° DN 100 - 60 - 100	0040	1		Consultar		Consultar
TE 90° DN 100 - 65 - 100	0040	1	10936	221,52 €	10936	221,52 €
TE 90° DN 100 - 80 - 100	0040	1	10937	185,52 €	10937	185,52 €
TE 90° DN 125	0040	1	10889	283,99 €	10889	283,99 €
TE 90° DN 125 - 80 - 125	0040	1	10938	227,13 €	10938	227,13 €
TE 90° DN 125 - 100 - 125	0040	1	10939	237,78 €	10939	237,78 €
TE 90° DN 150	0040	1	10890	378,23 €	10890	378,23 €
TE 90° DN 150 - 60 - 150	0040	1		Consultar		Consultar
TE 90° DN 150 - 65 - 150	0040	1	10941	329,52 €	10941	329,52 €
TE 90° DN 150 - 80 - 150	0040	1	10942	286,15 €	10942	286,15 €
TE 90° DN 150 - 100 - 150	0040	1	10943	291,59 €	10943	291,59 €
TE 90° DN 150 - 125 - 150	0040	1	10944	360,16 €	10944	360,16 €
TE 90° DN 200	0040	1	19902	525,96 €	10891	566,75 €
TE 90° DN 200 - 80 - 200	0040	1	23572	412,02 €	10945	412,02 €
TE 90° DN 200 - 100 - 200	0040	1	23573	417,02 €	10946	417,02 €
TE 90° DN 200 - 125 - 200	0040	1	23574	439,68 €	10947	439,68 €
TE 90° DN 200 - 150 - 200	0040	1	23575	488,31 €	10948	488,31 €
TE 90° DN 250	0040	1	19863	958,04 €	10892	958,04 €
TE 90° DN 250 - 80 - 250	0040	1	23576	817,99 €	10950	817,99 €
TE 90° DN 250 - 100 - 250	0040	1	23577	817,99 €	10951	817,99 €
TE 90° DN 250 - 150 - 250	0040	1	23578	914,79 €	10952	914,79 €
TE 90° DN 250 - 200 - 250	0040	1	23579	925,13 €	10953	925,13 €
TE 90° DN 300	0040	1	23463	1.317,39 €	10893	1.317,39 €
TE 90° DN 300 - 80 - 300	0040	1	23580	1.153,30 €	10954	1.153,30 €
TE 90° DN 300 - 100 - 300	0040	1	23581	1.101,24 €	10955	1.101,24 €
TE 90° DN 300 - 150 - 300	0040	1	19862	1.211,56 €	10957	1.211,56 €
TE 90° DN 300 - 200 - 300	0040	1	23582	1.230,62 €	10958	1.230,62 €
TE 90° DN 300 - 250 - 300	0040	1	19778	1.325,37 €	10959	1.325,37 €
TE 90° DN 350	0040	1	23568	2.046,83 €	10894	2.046,83 €
TE 90° DN 350 - 100 - 350	0040	1	23585	1.775,38 €	22036	1.775,38 €
TE 90° DN 350 - 150 - 350	0040	1	23586	1.844,00 €	10960	1.844,00 €
TE 90° DN 350 - 200 - 350	0040	1	23587	1.905,48 €	19369	1.905,48 €
TE 90° DN 350 - 250 - 350	0040	1	23588	1.957,15 €	20173	1.957,15 €
TE 90° DN 350 - 300 - 350	0040	1	23589	2.031,10 €	10961	2.031,10 €





Accesorio de fundición **BRIDA**

11

Descripción	Cat.		Código	PVP PN10	Código	PVP PN16
TE 90° DN 400	0040	1	23567	2.518,82 €	10895	2.518,82 €
TE 90° DN 400 - 80 - 400	0040	1	23590	2.033,57 €	23591	2.033,57 €
TE 90° DN 400 - 100 - 400	0040	1	23592	2.112,35 €	10962	2.112,35 €
TE 90° DN 400 - 150 - 400	0040	1	23676	2.149,30 €	10963	2.149,30 €
TE 90° DN 400 - 200 - 400	0040	1	19774	2.201,06 €	10964	2.201,06 €
TE 90° DN 400 - 250 - 400	0040	1	19781	2.260,16 €	21506	2.260,16 €
TE 90° DN 400 - 300 - 400	0040	1	23677	2.334,12 €	19414	2.334,12 €
TE 90° DN 450	0040	1	23685	3.265,23 €	23684	3.265,23 €
TE 90° DN 450 - 100 - 450	0040	1	23686	2.673,36 €	23679	2.673,36 €
TE 90° DN 450 - 150 - 450	0040	1	23687	2.725,10 €	23680	2.725,10 €
TE 90° DN 450 - 200 - 450	0040	1	23688	2.776,85 €	23681	2.776,85 €
TE 90° DN 450 - 250 - 450	0040	1	23689	2.835,97 €	23682	2.835,97 €
TE 90° DN 450 - 300 - 450	0040	1	23690	2.895,06 €	23683	2.895,06 €
TE 90° DN 500	0040	1	19678	4.242,49 €	10896	4.300,21 €
TE 90° DN 500 - 100 - 500	0040	1	23678	3.050,03 €	10965	3.050,03 €
TE 90° DN 500 - 150 - 500	0040	1	19772	3.093,49 €	10966	3.093,49 €
TE 90° DN 500 - 200 - 500	0040	1	19779	3.144,19 €	19950	3.144,19 €
TE 90° DN 500 - 250 - 500	0040	1	19861	3.202,12 €	10967	3.202,12 €
TE 90° DN 500 - 300 - 500	0040	1	19854	3.274,20 €	19951	3.274,20 €
TE 90° DN 600	0040	1	19680	6.286,67 €	19937	6.286,67 €
TE 90° DN 600 - 100 - 600	0040	1	23692	4.371,80 €	23691	4.371,80 €
TE 90° DN 600 - 150 - 600	0040	1	19895	4.437,51 €	23693	4.437,51 €
TE 90° DN 600 - 200 - 600	0040	1	23694	4.488,20 €	20227	4.488,20 €
TE 90° DN 600 - 250 - 600	0040	1	23695	4.556,98 €	18905	4.556,98 €
TE 90° DN 600 - 300 - 600	0040	1	23696	4.625,85 €	18794	4.625,85 €
TE 90° DN 600 - 400 - 600	0040	1	23697	4.980,44 €	10968	4.980,44 €
TE 90° DN 700	0040	1	23569	11.188,43 €	23570	11.188,43 €
TE 90° DN 700 - 150 - 700	0040	1	23699	6.342,81 €	23698	6.342,81 €
TE 90° DN 700 - 200 - 700	0040	1	23700	6.342,81 €	18738	6.342,81 €
TE 90° DN 700 - 250 - 700	0040	1	23702	8.034,74 €	23701	8.034,74 €
TE 90° DN 700 - 300 - 700	0040	1	23703	8.034,74 €	21266	8.034,74 €
TE 90° DN 700 - 500 - 700	0040	1	23704	10.894,78 €	10969	10.894,78 €
TE 90° DN 800	0040	1	23571	15.234,52 €	20797	15.234,52 €
TE 90° DN 800 - 150 - 800	0040	1	23706	8.239,96 €	23705	8.239,96 €
TE 90° DN 800 - 200 - 800	0040	1	23708	8.239,96 €	23707	8.239,96 €
TE 90° DN 800 - 250 - 800	0040	1	23710	10.266,21 €	23709	10.266,21 €
TE 90° DN 800 - 300 - 800	0040	1	23712	10.266,21 €	23711	10.266,21 €
TE 90° DN 800 - 400 - 800	0040	1	23713	10.266,21 €	20798	10.266,21 €
TE 90° DN 800 - 600 - 800	0040	1	23715	14.517,59 €	23714	14.517,59 €



CRUZ 90° DN 80	0040	1	10897	204,74 €	10897	204,74 €
CRUZ 90° DN 100	0040	1	10898	256,23 €	10898	256,23 €
CRUZ 90° DN 125	0040	1	10899	474,95 €	10899	474,95 €
CRUZ 90° DN 150	0040	1	10900	459,77 €	10900	459,77 €
CRUZ 90° DN 200	0040	1	23528	700,80 €	23305	700,80 €
CRUZ 90° DN 250	0040	1	23529	1.422,24 €	23406	1.422,24 €
CRUZ 90° DN 300	0040	1	23530	2.009,18 €	23407	2.009,18 €



REDUCCIÓN DN 60-50	0040	1	19472	113,59 €	19472	113,59 €
REDUCCIÓN DN 80-50	0040	1	10972	82,70 €	10972	82,70 €
REDUCCIÓN DN 80-60	0040	1		Consultar		Consultar
REDUCCIÓN DN 80-65	0040	1	10973	109,08 €	10973	109,08 €
REDUCCIÓN DN 100-50	0040	1	10974	88,79 €	10974	88,79 €
REDUCCIÓN DN 100-60	0040	1		Consultar		Consultar
REDUCCIÓN DN 100-65	0040	1	10975	105,13 €	10975	105,13 €
REDUCCIÓN DN 100-80	0040	1	10976	95,16 €	10976	95,16 €
REDUCCIÓN DN 125-80	0040	1	10978	124,50 €	10978	124,50 €





Accesorio de fundición **BRIDA**

Descripción	Cat.		Código	PVP PN10	Código	PVP PN16
REDUCCIÓN DN 125-100	0040	1	10979	122,42 €	10979	122,42 €
REDUCCIÓN DN 150-60	0040	1		Consultar		Consultar
REDUCCIÓN DN 150-65	0040	1	10981	131,25 €	10981	131,25 €
REDUCCIÓN DN 150-80	0040	1	10982	131,25 €	10982	131,25 €
REDUCCIÓN DN 150-100	0040	1	10983	139,06 €	10983	139,06 €
REDUCCIÓN DN 150-125	0040	1	10984	154,77 €	10984	154,77 €
REDUCCIÓN DN 200-80	0040	1	23943	181,08 €	10986	181,08 €
REDUCCIÓN DN 200-100	0040	1	23944	187,32 €	10987	187,32 €
REDUCCIÓN DN 200-125	0040	1	23945	204,11 €	10988	204,11 €
REDUCCIÓN DN 200-150	0040	1	19780	224,31 €	10989	224,31 €
REDUCCIÓN DN 250-100	0040	1	23946	330,69 €	10990	330,69 €
REDUCCIÓN DN 250-150	0040	1	23947	342,57 €	10991	342,57 €
REDUCCIÓN DN 250-200	0040	1	23948	373,57 €	10992	373,57 €
REDUCCIÓN DN 300-100	0040	1	23949	677,80 €	10993	677,80 €
REDUCCIÓN DN 300-150	0040	1	23950	677,80 €	10994	677,80 €
REDUCCIÓN DN 300-200	0040	1	19978	677,80 €	10995	677,80 €
REDUCCIÓN DN 300-250	0040	1	19777	709,20 €	10996	709,20 €
REDUCCIÓN DN 350-200	0040	1	23951	755,29 €	22037	755,29 €
REDUCCIÓN DN 350-250	0040	1	19776	847,46 €	10997	847,46 €
REDUCCIÓN DN 350-300	0040	1	23952	990,31 €	10998	990,31 €
REDUCCIÓN DN 400-200	0040	1	23953	936,73 €	11000	936,73 €
REDUCCIÓN DN 400-250	0040	1	23954	924,09 €	11001	924,09 €
REDUCCIÓN DN 400-300	0040	1	19775	1.017,90 €	11002	1.017,90 €
REDUCCIÓN DN 400-350	0040	1	23955	1.144,07 €	21222	1.144,07 €
REDUCCIÓN DN 450-300	0040	1	23957	1.647,79 €	23956	1.647,79 €
REDUCCIÓN DN 450-350	0040	1	23959	1.647,79 €	23958	1.647,79 €
REDUCCIÓN DN 450-400	0040	1	23961	1.647,79 €	23960	1.647,79 €
REDUCCIÓN DN 500-300	0040	1	19977	2.044,01 €	11003	2.044,01 €
REDUCCIÓN DN 500-350	0040	1	23962	2.044,01 €	11004	2.044,01 €
REDUCCIÓN DN 500-400	0040	1	21486	2.044,01 €	11005	2.044,01 €
REDUCCIÓN DN 500-450	0040	1	23964	2.044,01 €	20463	2.044,01 €
REDUCCIÓN DN 600-400	0040	1	23965	2.563,66 €	11007	2.563,66 €
REDUCCIÓN DN 600-450	0040	1	23967	2.970,65 €	23966	2.970,65 €
REDUCCIÓN DN 600-500	0040	1	19896	2.970,65 €	20368	2.970,65 €
REDUCCIÓN DN 700-500	0040	1	23969	4.884,00 €	23968	4.884,00 €
REDUCCIÓN DN 700-600	0040	1	23971	4.884,00 €	23970	4.884,00 €
REDUCCIÓN DN 800-500	0040	1	23973	6.589,32 €	23972	6.589,32 €
REDUCCIÓN DN 800-600	0040	1	23975	6.589,32 €	23974	6.589,32 €
REDUCCIÓN DN 800-700	0040	1	23977	6.775,20 €	23976	6.775,20 €



CARRETE DN 40 80mm	0040	1	23366	43,74 €	23366	43,74 €
CARRETE DN 40 100mm	0040	1	23367	44,91 €	23367	44,91 €
CARRETE DN 40 150mm	0040	1	23368	49,34 €	23368	49,34 €
CARRETE DN 40 200mm	0040	1	23369	53,84 €	23369	53,84 €
CARRETE DN 40 250mm	0040	1	23370	56,86 €	23370	56,86 €
CARRETE DN 40 300mm	0040	1	23371	65,69 €	23371	65,69 €
CARRETE DN 40 400mm	0040	1	23372	74,59 €	23372	74,59 €
CARRETE DN 40 500mm	0040	1	23373	79,38 €	23373	79,38 €
CARRETE DN 65 250mm	0040	1	10820	102,05 €	10820	102,05 €
CARRETE DN 65 500mm	0040	1	10821	142,72 €	10821	142,72 €
CARRETE DN 80 100mm	0040	1	10822	91,32 €	10822	91,32 €
CARRETE DN 80 150mm	0040	1	10823	96,23 €	10823	96,23 €
CARRETE DN 80 200mm	0040	1	10824	106,50 €	10824	106,50 €
CARRETE DN 80 250mm	0040	1	10825	105,41 €	10825	105,41 €
CARRETE DN 80 300mm	0040	1	10826	114,96 €	10826	114,96 €
CARRETE DN 80 400mm	0040	1	10827	130,07 €	10827	130,07 €
CARRETE DN 80 500mm	0040	1	10828	143,20 €	10828	143,20 €
CARRETE DN 80 600mm	0040	1	23376	200,61 €	23376	200,61 €





Accesorio de fundición **BRIDA**

11

Descripción	Cat.		Código	PVP PN10	Código	PVP PN16
CARRETE DN 80 800mm	0040	1	10829	221,01 €	10829	221,01 €
CARRETE DN 80 1000mm	0040	1	10830	284,05 €	10830	284,05 €
CARRETE DN 100 100mm	0040	1	10831	102,70 €	10831	102,70 €
CARRETE DN 100 150mm	0040	1	10832	102,70 €	10832	102,70 €
CARRETE DN 100 200mm	0040	1	10833	115,97 €	10833	115,97 €
CARRETE DN 100 250mm	0040	1	10834	121,00 €	10834	121,00 €
CARRETE DN 100 300mm	0040	1	10835	134,20 €	10835	134,20 €
CARRETE DN 100 400mm	0040	1	10836	150,68 €	10836	150,68 €
CARRETE DN 100 500mm	0040	1	10837	166,70 €	10837	166,70 €
CARRETE DN 100 600mm	0040	1	23377	255,21 €	23377	255,21 €
CARRETE DN 100 800mm	0040	1	19385	267,08 €	19385	267,08 €
CARRETE DN 100 1000mm	0040	1	10838	359,93 €	10838	359,93 €
CARRETE DN 125 250mm	0040	1	23378	191,12 €	23378	191,12 €
CARRETE DN 125 500mm	0040	1	23379	224,82 €	23379	224,82 €
CARRETE DN 150 150mm	0040	1	10839	174,01 €	10839	174,01 €
CARRETE DN 150 200mm	0040	1	10840	190,92 €	10840	190,92 €
CARRETE DN 150 250mm	0040	1	10841	207,85 €	10841	207,85 €
CARRETE DN 150 300mm	0040	1	10842	225,74 €	10842	225,74 €
CARRETE DN 150 400mm	0040	1	10843	259,81 €	10843	259,81 €
CARRETE DN 150 500mm	0040	1	10844	293,65 €	10844	293,65 €
CARRETE DN 150 1000mm	0040	1	10845	464,03 €	10845	464,03 €
CARRETE DN 200 150mm	0040	1	23485	282,10 €	23381	282,10 €
CARRETE DN 200 200mm	0040	1	23486	290,02 €	10846	290,02 €
CARRETE DN 200 250mm	0040	1	23487	295,02 €	10847	295,02 €
CARRETE DN 200 300mm	0040	1	23488	364,31 €	10848	364,31 €
CARRETE DN 200 400mm	0040	1	23489	377,58 €	10849	377,58 €
CARRETE DN 200 500mm	0040	1	20642	393,29 €	10850	409,67 €
CARRETE DN 200 1000mm	0040	1	20644	730,67 €	18997	730,67 €
CARRETE DN 250 250mm	0040	1	23490	377,94 €	10852	434,39 €
CARRETE DN 250 500mm	0040	1	20620	563,54 €	10853	607,11 €
CARRETE DN 300 250mm	0040	1	23491	690,48 €	10854	690,48 €
CARRETE DN 300 500mm	0040	1	23492	760,96 €	10855	760,96 €
CARRETE DN 350 500mm	0040	1	23493	1.319,40 €	23382	1.319,40 €
CARRETE DN 400 500mm	0040	1	23494	1.692,46 €	10857	1.692,46 €
CARRETE DN 500 500mm	0040	1	23495	2.771,14 €	23383	2.771,14 €
CARRETE DN 600 500mm	0040	1	23496	3.568,25 €	20768	3.568,25 €



CARRETE NERVADO DN 80 800mm	0040	1	10908	221,12 €	10908	221,12 €
CARRETE NERVADO DN 100 800mm	0040	1	10909	235,81 €	10909	235,81 €
CARRETE NERVADO DN 125 800mm	0040	1	23384	327,03 €	23384	327,03 €
CARRETE NERVADO DN 150 800mm	0040	1	10910	389,12 €	10910	389,12 €
CARRETE NERVADO DN 200 800mm	0040	1	23497	542,80 €	10911	542,80 €
CARRETE NERVADO DN 250 800mm	0040	1	23498	742,39 €	10912	742,39 €
CARRETE NERVADO DN 300 1000mm	0040	1	23499	1.186,90 €	10913	1.186,90 €
CARRETE NERVADO DN 350 1000mm	0040	1	23500	1.617,08 €	10914	1.617,08 €
CARRETE NERVADO DN 400 1000mm	0040	1	23501	1.968,44 €	10915	1.968,44 €
CARRETE NERVADO DN 450 1000mm	0040	1	23502	2.779,23 €	23385	2.779,23 €
CARRETE NERVADO DN 500 1000mm	0040	1	23503	3.415,18 €	23386	3.415,18 €
CARRETE NERVADO DN 600 1000mm	0040	1	23504	4.748,61 €	23387	4.748,61 €
CARRETE NERVADO DN 700 1000mm	0040	1	23505	7.893,65 €	23388	7.893,65 €
CARRETE NERVADO DN 800 1000mm	0040	1	23506	9.971,30 €	23389	9.971,30 €



ESE 90° REGULACIÓN DN 100-500	0040	1	20902	262,91 €	20902	262,91 €
ESE 90° REGULACIÓN DN 100-1000	0040	1	20903	376,95 €	20903	376,95 €





Accesorio de fundición **BRIDA**

11

Descripción	Cat.		Código	PVP PN10	Código	PVP PN16
BRIDA CIEGA DN 50	0040	1	10918	29,00 €	10918	29,00 €
BRIDA CIEGA DN 60	0040	1		Consultar		Consultar
BRIDA CIEGA DN 65	0040	1	10919	38,16 €	10919	38,16 €
BRIDA CIEGA DN 80	0040	1	10920	42,29 €	10920	42,29 €
BRIDA CIEGA DN 100	0040	1	10921	51,96 €	10921	51,96 €
BRIDA CIEGA DN 125	0040	1	10922	67,42 €	10922	67,42 €
BRIDA CIEGA DN 150	0040	1	10923	87,00 €	10923	87,00 €
BRIDA CIEGA DN 200	0040	1			10924	130,50 €
BRIDA CIEGA DN 250	0040	1			10925	213,97 €
BRIDA CIEGA DN 300	0040	1			10926	302,90 €
BRIDA CIEGA DN 350	0040	1			10927	462,64 €
BRIDA CIEGA DN 400	0040	1			10928	614,57 €
BRIDA CIEGA DN 450	0040	1			10929	893,84 €
BRIDA CIEGA DN 500	0040	1			10930	1.181,01 €
BRIDA CIEGA DN 600	0040	1			10931	1.849,07 €
BRIDA CIEGA DN 700	0040	1			10932	3.441,95 €
BRIDA CIEGA DN 800	0040	1			20166	4.756,21 €



BRIDA MÓVIL DN 80	0040	1	11020	33,48 €	11020	33,48 €
BRIDA MÓVIL DN 100	0040	1	23402	38,31 €	23402	38,31 €
BRIDA MÓVIL DN 125	0040	1	23403	47,91 €	23403	47,91 €
BRIDA MÓVIL DN 150	0040	1	23404	63,84 €	23404	63,84 €
BRIDA MÓVIL DN 200	0040	1	19934	97,31 €	18739	97,31 €
BRIDA MÓVIL DN 250	0040	1	19935	121,18 €	23507	121,18 €
BRIDA MÓVIL DN 300	0040	1	19936	167,54 €	23405	167,54 €
BRIDA MÓVIL DN 350	0040	1	23508	216,94 €	23509	216,94 €
BRIDA MÓVIL DN 400	0040	1	11027	279,25 €	23510	279,25 €
BRIDA MÓVIL DN 450	0040	1	23511	342,74 €	23512	342,74 €
BRIDA MÓVIL DN 500	0040	1	23513	486,37 €	23514	486,37 €
BRIDA MÓVIL DN 600	0040	1	11028	781,79 €	23515	781,79 €
BRIDA MÓVIL DN 700	0040	1	23516	1.032,55 €	23517	1.032,55 €
BRIDA MÓVIL DN 800	0040	1	23518	1.366,39 €	23519	1.366,39 €



BRIDA LISA DN 80	0040	1	11009	81,97 €	11009	81,97 €
BRIDA LISA DN 100	0040	1	11010	105,41 €	11010	105,41 €
BRIDA LISA DN 125	0040	1	11011	134,62 €	11011	134,62 €
BRIDA LISA DN 150	0040	1	11012	171,61 €	11012	171,61 €
BRIDA LISA DN 200	0040	1	24007	265,86 €	11013	246,77 €
BRIDA LISA DN 250	0040	1	24008	408,62 €	11014	355,48 €
BRIDA LISA DN 300	0040	1	24009	554,26 €	11015	482,21 €
BRIDA LISA DN 350	0040	1	24010	783,05 €	11016	695,13 €
BRIDA LISA DN 400	0040	1	24011	968,14 €	11017	859,34 €
BRIDA LISA DN 450	0040	1	24012	1.302,35 €	23408	1.063,62 €
BRIDA LISA DN 500	0040	1	24013	1.720,09 €	11018	1.450,66 €
BRIDA LISA DN 600	0040	1	24014	2.498,73 €	11019	2.107,33 €
BRIDA LISA DN 700	0040	1	24015	3.963,46 €	23409	3.963,46 €
BRIDA LISA DN 800	0040	1	24016	5.131,61 €	23410	5.131,61 €







Hasta DN 150 (incluido) las bridas son PN 10 / PN 16.
A partir de DN 200 (incluido), las bridas pueden ser PN10 bajo pedido ó PN16.
Para bridas PN 25 consultar.

Para saneamiento en color rojo consultar.



Accesorio de fundición **JUNTA MECÁNICA**

11

Código	Cat.	Descripción		PVP	
11044	0041	CODO 11,15° DN 80	1	149,39 €	
11045	0041	CODO 11,15° DN 100	1	174,98 €	
23414	0041	CODO 11,15° DN 125	1	225,48 €	
11046	0041	CODO 11,15° DN 150	1	262,47 €	
11047	0041	CODO 11,15° DN 200	1	343,21 €	
23416	0041	CODO 11,15° DN 250	1	572,07 €	
18651	0041	CODO 11,15° DN 300	1	888,34 €	
11048	0041	CODO 11,15° DN 350	1	1.240,88 €	
11049	0041	CODO 11,15° DN 400	1	1.269,06 €	
23417	0041	CODO 11,15° DN 450	1	1.500,70 €	
20740	0041	CODO 11,15° DN 500	1	1.791,02 €	
23418	0041	CODO 11,15° DN 600	1	2.557,84 €	
23419	0041	CODO 11,15° DN 700	1	5.407,58 €	
23420	0041	CODO 11,15° DN 800	1	7.010,48 €	
11065	0041	CODO 22,30° DN 80	1	149,39 €	
11066	0041	CODO 22,30° DN 100	1	174,98 €	
11067	0041	CODO 22,30° DN 125	1	225,48 €	
11068	0041	CODO 22,30° DN 150	1	262,47 €	
11069	0041	CODO 22,30° DN 200	1	363,60 €	
11070	0041	CODO 22,30° DN 250	1	572,07 €	
11071	0041	CODO 22,30° DN 300	1	888,34 €	
11072	0041	CODO 22,30° DN 350	1	1.240,88 €	
11073	0041	CODO 22,30° DN 400	1	1.269,06 €	
23421	0041	CODO 22,30° DN 450	1	1.687,73 €	
20741	0041	CODO 22,30° DN 500	1	2.027,36 €	
18795	0041	CODO 22,30° DN 600	1	2.858,17 €	
11074	0041	CODO 22,30° DN 700	1	6.011,00 €	
11075	0041	CODO 22,30° DN 800	1	8.855,28 €	
11051	0041	CODO 45° DN 80	1	149,39 €	
11052	0041	CODO 45° DN 100	1	181,08 €	
11053	0041	CODO 45° DN 125	1	225,48 €	
11054	0041	CODO 45° DN 150	1	275,96 €	
11055	0041	CODO 45° DN 200	1	396,09 €	
11056	0041	CODO 45° DN 250	1	572,07 €	
11057	0041	CODO 45° DN 300	1	888,34 €	
11058	0041	CODO 45° DN 350	1	1.240,88 €	
11059	0041	CODO 45° DN 400	1	1.269,06 €	
23422	0041	CODO 45° DN 450	1	1.978,61 €	
11060	0041	CODO 45° DN 500	1	2.409,18 €	
11061	0041	CODO 45° DN 600	1	3.391,75 €	
21108	0041	CODO 45° DN 700	1	6.972,12 €	
19704	0041	CODO 45° DN 800	1	9.619,27 €	
11033	0041	CODO 90° DN 80	1	149,39 €	
11034	0041	CODO 90° DN 100	1	186,68 €	
11035	0041	CODO 90° DN 125	1	229,50 €	
11036	0041	CODO 90° DN 150	1	284,93 €	
11037	0041	CODO 90° DN 200	1	406,21 €	
11038	0041	CODO 90° DN 250	1	613,88 €	
11039	0041	CODO 90° DN 300	1	888,34 €	
11040	0041	CODO 90° DN 350	1	1.240,88 €	
11041	0041	CODO 90° DN 400	1	2.008,72 €	
11042	0041	CODO 90° DN 450	1	2.428,62 €	
19693	0041	CODO 90° DN 500	1	2.997,03 €	
11043	0041	CODO 90° DN 600	1	4.296,21 €	
19702	0041	CODO 90° DN 700	1	9.954,23 €	
19703	0041	CODO 90° DN 800	1	13.133,91 €	



Accesorio de fundición **JUNTA MECÁNICA**

11

Código	Cat.	Descripción		PVP
23411	0041	MANGUITO DN 80	1	129,87 €
11076	0041	MANGUITO DN 100	1	154,81 €
23412	0041	MANGUITO DN 125	1	200,22 €
11077	0041	MANGUITO DN 150	1	232,20 €
11078	0041	MANGUITO DN 200	1	299,48 €
11079	0041	MANGUITO DN 250	1	486,59 €
20743	0041	MANGUITO DN 300	1	673,05 €
11080	0041	MANGUITO DN 350	1	839,01 €
11081	0041	MANGUITO DN 400	1	967,38 €
23413	0041	MANGUITO DN 450	1	1.188,26 €
11082	0041	MANGUITO DN 500	1	1.264,68 €
11083	0041	MANGUITO DN 600	1	2.022,58 €
11084	0041	MANGUITO DN 700	1	4.367,94 €
20796	0041	MANGUITO DN 800	1	5.543,43 €
11141	0041	BRIDA DN 80	1	96,10 €
11142	0041	BRIDA DN 100	1	124,19 €
11143	0041	BRIDA DN 125	1	152,89 €
11144	0041	BRIDA DN 150	1	190,11 €
11145	0041	BRIDA DN 200	1	258,59 €
11146	0041	BRIDA DN 250	1	364,10 €
11148	0041	BRIDA DN 300	1	491,34 €
11150	0041	BRIDA DN 350	1	659,00 €
11151	0041	BRIDA DN 400	1	784,48 €
11152	0041	BRIDA DN 450	1	1.014,83 €
11154	0041	BRIDA DN 500	1	1.401,23 €
11155	0041	BRIDA DN 600	1	2.036,98 €
19138	0041	BRIDA DN 700	1	3.744,45 €
23365	0041	BRIDA DN 800	1	4.827,20 €
20396	0041	BRIDA DN 900	1	Consultar
19682	0041	BRIDA DN 1000	1	Consultar
11093	0041	TE 90° DN 80	1	189,89 €
23897	0041	TE 90° DN 80 - 40 - 80	1	166,35 €
11092	0041	TE 90° DN 80 - 60 - 80	1	176,49 €
11096	0041	TE 90° DN 100	1	251,73 €
11094	0041	TE 90° DN 100 - 60 - 100	1	234,93 €
11095	0041	TE 90° DN 100 - 80 - 100	1	234,93 €
11099	0041	TE 90° DN 125	1	317,06 €
11097	0041	TE 90° DN 125 - 80 - 125	1	276,60 €
11098	0041	TE 90° DN 125 - 100 - 125	1	292,33 €
11103	0041	TE 90° DN 150	1	401,52 €
11100	0041	TE 90° DN 150 - 60 - 150	1	327,52 €
11101	0041	TE 90° DN 150 - 80 - 150	1	327,52 €
11102	0041	TE 90° DN 150 - 100 - 150	1	344,37 €
24065	0041	TE 90° DN 150 - 125 - 150	1	401,52 €
11108	0041	TE 90° DN 200	1	575,53 €
11104	0041	TE 90° DN 200 - 60 - 200	1	426,41 €
11105	0041	TE 90° DN 200 - 80 - 200	1	426,41 €
11106	0041	TE 90° DN 200 - 100 - 200	1	446,58 €
11107	0041	TE 90° DN 200 - 150 - 200	1	510,53 €



enchufe / brida / enchufe



Accesorio de fundición **JUNTA MECÁNICA**

11

Código	Cat.	Descripción		PVP
11113	0041	TE 90° DN 250	1	824,73 €
11109	0041	TE 90° DN 250 - 80 - 250	1	595,60 €
11110	0041	TE 90° DN 250 - 100 - 250	1	595,60 €
11111	0041	TE 90° DN 250 - 150 - 250	1	659,85 €
11112	0041	TE 90° DN 250 - 200 - 250	1	730,49 €
11118	0041	TE 90° DN 300	1	1.115,02 €
11114	0041	TE 90° DN 300 - 80 - 300	1	1.026,32 €
11115	0041	TE 90° DN 300 - 100 - 300	1	1.026,32 €
11116	0041	TE 90° DN 300 - 150 - 300	1	1.026,32 €
11117	0041	TE 90° DN 300 - 200 - 300	1	1.026,32 €
20422	0041	TE 90° DN 300 - 250 - 300	1	1.063,88 €
22038	0041	TE 90° DN 350	1	1.748,75 €
11119	0041	TE 90° DN 350 - 80 - 350	1	1.248,42 €
21109	0041	TE 90° DN 350 - 100 - 350	1	1.248,42 €
11120	0041	TE 90° DN 350 - 150 - 350	1	1.248,42 €
23898	0041	TE 90° DN 350 - 200 - 350	1	1.369,54 €
23899	0041	TE 90° DN 350 - 250 - 350	1	1.503,36 €
23900	0041	TE 90° DN 350 - 300 - 350	1	1.617,55 €
11125	0041	TE 90° DN 400	1	2.286,64 €
11121	0041	TE 90° DN 400 - 80 - 400	1	1.460,39 €
11122	0041	TE 90° DN 400 - 100 - 400	1	1.460,39 €
11123	0041	TE 90° DN 400 - 150 - 400	1	1.584,95 €
11124	0041	TE 90° DN 400 - 200 - 400	1	1.802,28 €
20742	0041	TE 90° DN 400 - 250 - 400	1	1.956,51 €
21110	0041	TE 90° DN 400 - 300 - 400	1	2.108,13 €
23903	0041	TE 90° DN 450	1	3.097,74 €
21111	0041	TE 90° DN 450 - 100 - 450	1	1.705,88 €
19928	0041	TE 90° DN 450 - 150 - 450	1	1.962,84 €
21112	0041	TE 90° DN 450 - 200 - 450	1	1.992,26 €
23901	0041	TE 90° DN 450 - 250 - 450	1	2.396,23 €
23902	0041	TE 90° DN 450 - 300 - 450	1	2.485,50 €
19694	0041	TE 90° DN 500	1	3.854,68 €
19655	0041	TE 90° DN 500 - 100 - 500	1	2.560,65 €
21113	0041	TE 90° DN 500 - 150 - 500	1	2.560,65 €
23904	0041	TE 90° DN 500 - 200 - 500	1	2.560,65 €
23905	0041	TE 90° DN 500 - 250 - 500	1	2.560,65 €
20199	0041	TE 90° DN 500 - 300 - 500	1	2.880,51 €
23909	0041	TE 90° DN 600	1	5.547,87 €
23906	0041	TE 90° DN 600 - 100 - 600	1	3.495,52 €
11126	0041	TE 90° DN 600 - 150 - 600	1	3.495,52 €
11127	0041	TE 90° DN 600 - 200 - 600	1	3.495,52 €
23907	0041	TE 90° DN 600 - 250 - 600	1	3.495,52 €
11128	0041	TE 90° DN 600 - 300 - 600	1	3.760,17 €
23908	0041	TE 90° DN 600 - 400 - 600	1	4.072,12 €
23912	0041	TE 90° DN 700	1	11.073,76 €
23910	0041	TE 90° DN 700 - 100 - 700	1	8.501,43 €
21114	0041	TE 90° DN 700 - 150 - 700	1	8.501,43 €
11129	0041	TE 90° DN 700 - 200 - 700	1	8.859,00 €
21115	0041	TE 90° DN 700 - 400 - 700	1	8.859,00 €
19726	0041	TE 90° DN 800	1	14.894,52 €
23913	0041	TE 90° DN 800 - 150 - 800	1	11.426,33 €
21849	0041	TE 90° DN 800 - 200 - 800	1	11.426,33 €
23914	0041	TE 90° DN 800 - 250 - 800	1	11.915,57 €
23915	0041	TE 90° DN 800 - 400 - 800	1	11.915,57 €
23916	0041	TE 90° DN 800 - 600 - 800	1	14.287,17 €





enchufe / brida / enchufe



Accesorio de fundición **JUNTA MECÁNICA**

11

Código	Cat.	Descripción		PVP	
20708	0041	TE 90° DN 80	1	237,78 €	
11062	0041	TE 90° DN 100	1	310,97 €	
24064	0041	TE 90° DN 100-80-100	1	282,69 €	
11063	0041	TE 90° DN 150	1	469,37 €	
11130	0041	TE 90° DN 150-80-150	1	394,94 €	
11131	0041	TE 90° DN 150-100-150	1	412,50 €	
11064	0041	TE 90° DN 200	1	662,50 €	
11133	0041	TE 90° DN 200-100-200	1	523,65 €	
20652	0041	TE 90° DN 200-150-200	1	590,36 €	
11134	0041	REDUCCIÓN DN 100-80	1	202,89 €	
24060	0041	REDUCCIÓN DN 125-100	1	240,88 €	
11136	0041	REDUCCIÓN DN 150-100	1	283,85 €	
11137	0041	REDUCCIÓN DN 200-100	1	361,31 €	
11138	0041	REDUCCIÓN DN 200-150	1	385,61 €	
24061	0041	REDUCCIÓN DN 250-150	1	479,06 €	
11139	0041	REDUCCIÓN DN 250-200	1	479,06 €	
24062	0041	REDUCCIÓN DN 300-150	1	667,53 €	
18796	0041	REDUCCIÓN DN 300-200	1	682,02 €	
11140	0041	REDUCCIÓN DN 300-250	1	696,72 €	
11085	0041	TAPÓN HEMBRA DN 80	1	94,15 €	
11086	0041	TAPÓN HEMBRA DN 100	1	109,65 €	
24063	0041	TAPÓN HEMBRA DN 125	1	135,83 €	
11087	0041	TAPÓN HEMBRA DN 150	1	174,06 €	
11088	0041	TAPÓN HEMBRA DN 200	1	250,02 €	
11089	0041	TAPÓN HEMBRA DN 250	1	360,79 €	
11090	0041	TAPÓN HEMBRA DN 300	1	505,66 €	

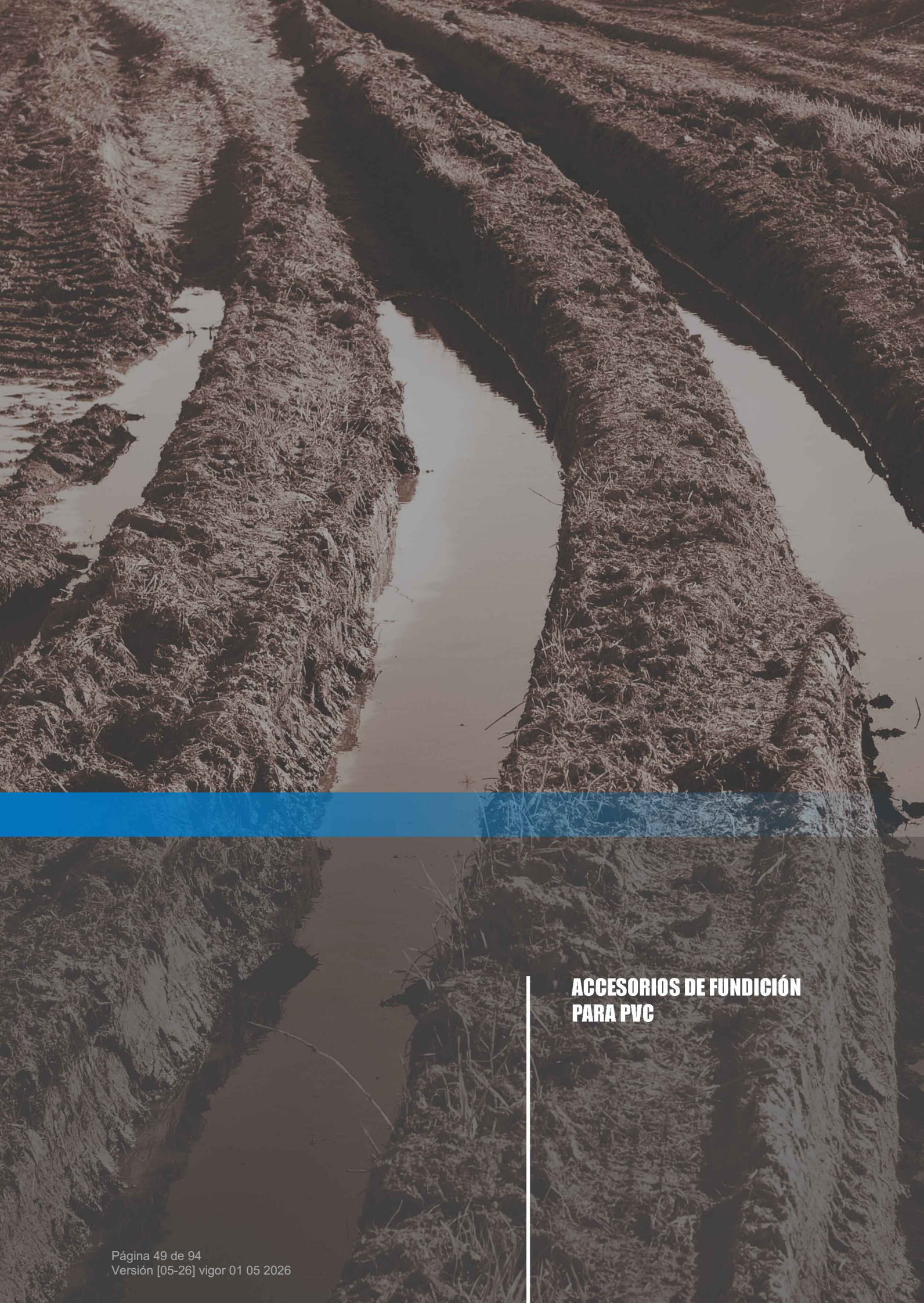

ACCESORIOS DE FUNDICIÓN PARA PVC



Accesorios de fundición para PVC

12

Código	Cat.	Marca	Descripción	DN	PVP
30290	0042	FUCOL	MANGUITO FUNDICIÓN ENCHUFE	63	106,01 €
30291	0042	FUCOL	MANGUITO FUNDICIÓN ENCHUFE	75	109,55 €
30292	0042	FUCOL	MANGUITO FUNDICIÓN ENCHUFE	90	127,20 €
30293	0042	FUCOL	MANGUITO FUNDICIÓN ENCHUFE	110	173,11 €
30294	0042	FUCOL	MANGUITO FUNDICIÓN ENCHUFE	125	215,49 €
30295	0042	FUCOL	MANGUITO FUNDICIÓN ENCHUFE	140	247,32 €
30296	0042	FUCOL	MANGUITO FUNDICIÓN ENCHUFE	160	346,25 €
30297	0042	FUCOL	MANGUITO FUNDICIÓN ENCHUFE	200	494,62 €
30299	0042	FUCOL	MANGUITO FUNDICIÓN ENCHUFE	250	834,72 €
30301	0042	FUCOL	MANGUITO FUNDICIÓN ENCHUFE	315	1.629,66 €
30302	0042	FUCOL	MANGUITO FUNDICIÓN ENCHUFE	400	2.384,87 €



GGG-50
Recubrimiento EPOXI
Junta EPDM
PN - 10/16/25

Consultar en color rojo para saneamiento y aguas residuales.

30183	0042	FYA	REDUCCIÓN FUNDICIÓN ENCHUFE	75-63	40,25 €
30184	0042	FYA	REDUCCIÓN FUNDICIÓN ENCHUFE	90-63	54,56 €
30185	0042	FYA	REDUCCIÓN FUNDICIÓN ENCHUFE	90-75	56,14 €
30186	0042	FUCOL	REDUCCIÓN FUNDICIÓN ENCHUFE	110-63	Consultar
30187	0042	FYA	REDUCCIÓN FUNDICIÓN ENCHUFE	110-75	74,17 €
30188	0042	FYA	REDUCCIÓN FUNDICIÓN ENCHUFE	110-90	80,83 €
30189	0042	FUCOL	REDUCCIÓN FUNDICIÓN ENCHUFE	125-63	Consultar
30190	0042	FYA	REDUCCIÓN FUNDICIÓN ENCHUFE	125-75	99,00 €
30191	0042	FYA	REDUCCIÓN FUNDICIÓN ENCHUFE	125-90	99,00 €
20427	0042	FYA	REDUCCIÓN FUNDICIÓN ENCHUFE	125-110	111,29 €
30192	0042	FUCOL	REDUCCIÓN FUNDICIÓN ENCHUFE	140-63	Consultar
30193	0042	FUCOL	REDUCCIÓN FUNDICIÓN ENCHUFE	140-75	Consultar
30194	0042	FYA	REDUCCIÓN FUNDICIÓN ENCHUFE	140-90	99,24 €
30182	0042	FYA	REDUCCIÓN FUNDICIÓN ENCHUFE	140-110	113,42 €
19901	0042	FYA	REDUCCIÓN FUNDICIÓN ENCHUFE	140-125	151,73 €
30195	0042	FUCOL	REDUCCIÓN FUNDICIÓN ENCHUFE	160-63	Consultar
30196	0042	FYA	REDUCCIÓN FUNDICIÓN ENCHUFE	160-75	124,86 €
30197	0042	FYA	REDUCCIÓN FUNDICIÓN ENCHUFE	160-90	135,00 €
20371	0042	FYA	REDUCCIÓN FUNDICIÓN ENCHUFE	160-110	141,36 €
21046	0042	FYA	REDUCCIÓN FUNDICIÓN ENCHUFE	160-125	155,24 €
30198	0042	FYA	REDUCCIÓN FUNDICIÓN ENCHUFE	160-140	164,34 €
20473	0042	FUCOL	REDUCCIÓN FUNDICIÓN ENCHUFE	180-140	Consultar
20372	0042	FUCOL	REDUCCIÓN FUNDICIÓN ENCHUFE	180-160	Consultar
30199	0042	FUCOL	REDUCCIÓN FUNDICIÓN ENCHUFE	200-63	Consultar
30200	0042	FUCOL	REDUCCIÓN FUNDICIÓN ENCHUFE	200-75	Consultar
30201	0042	FYA	REDUCCIÓN FUNDICIÓN ENCHUFE	200-90	200,81 €
20428	0042	FYA	REDUCCIÓN FUNDICIÓN ENCHUFE	200-110	183,28 €
30202	0042	FYA	REDUCCIÓN FUNDICIÓN ENCHUFE	200-125	214,96 €
30203	0042	FYA	REDUCCIÓN FUNDICIÓN ENCHUFE	200-140	212,91 €
20373	0042	FYA	REDUCCIÓN FUNDICIÓN ENCHUFE	200-160	236,44 €
19859	0042	FUCOL	REDUCCIÓN FUNDICIÓN ENCHUFE	200-180	Consultar
30204	0042	FUCOL	REDUCCIÓN FUNDICIÓN ENCHUFE	250-75	Consultar
30205	0042	FUCOL	REDUCCIÓN FUNDICIÓN ENCHUFE	250-90	Consultar
30206	0042	FUCOL	REDUCCIÓN FUNDICIÓN ENCHUFE	250-110	Consultar
30207	0042	FUCOL	REDUCCIÓN FUNDICIÓN ENCHUFE	250-125	Consultar
30208	0042	FYA	REDUCCIÓN FUNDICIÓN ENCHUFE	250-140	350,32 €
20374	0042	FYA	REDUCCIÓN FUNDICIÓN ENCHUFE	250-160	373,84 €
21090	0042	FUCOL	REDUCCIÓN FUNDICIÓN ENCHUFE	250-180	Consultar
20375	0042	FYA	REDUCCIÓN FUNDICIÓN ENCHUFE	250-200	405,41 €
30209	0042	FYA	REDUCCIÓN FUNDICIÓN ENCHUFE	315-110	466,59 €
30210	0042	FUCOL	REDUCCIÓN FUNDICIÓN ENCHUFE	315-160	Consultar
20376	0042	FYA	REDUCCIÓN FUNDICIÓN ENCHUFE	315-200	603,84 €
30211	0042	FUCOL	REDUCCIÓN FUNDICIÓN ENCHUFE	315-225	Consultar
21035	0042	FYA	REDUCCIÓN FUNDICIÓN ENCHUFE	315-250	651,65 €
30212	0042	FUCOL	REDUCCIÓN FUNDICIÓN ENCHUFE	400-140	Consultar
30213	0042	FUCOL	REDUCCIÓN FUNDICIÓN ENCHUFE	400-200	Consultar
20377	0042	FYA	REDUCCIÓN FUNDICIÓN ENCHUFE	400-315	1.030,30 €



GGG-50
Recubrimiento EPOXI
Junta EPDM
PN - 10/16/25

Consultar en color rojo para saneamiento y aguas residuales.



Accesorios de fundición para PVC

12

Código	Cat.	Marca	Descripción	DN	PVP
30163	0042	FYA	CODO FUNDICIÓN ENCHUFE 11°	63	36,35 €
30164	0042	FYA	CODO FUNDICIÓN ENCHUFE 11°	75	53,18 €
30165	0042	FYA	CODO FUNDICIÓN ENCHUFE 11°	90	75,24 €
21009	0042	FYA	CODO FUNDICIÓN ENCHUFE 11°	110	91,67 €
21097	0042	FYA	CODO FUNDICIÓN ENCHUFE 11°	125	133,23 €
30166	0042	FYA	CODO FUNDICIÓN ENCHUFE 11°	140	147,21 €
21010	0042	FYA	CODO FUNDICIÓN ENCHUFE 11°	160	193,65 €
30167	0042	FYA	CODO FUNDICIÓN ENCHUFE 11°	200	244,94 €
21007	0042	FYA	CODO FUNDICIÓN ENCHUFE 11°	250	414,05 €
21008	0042	FYA	CODO FUNDICIÓN ENCHUFE 11°	315	587,60 €
21444	0042	FYA	CODO FUNDICIÓN ENCHUFE 11°	400	1.396,76 €
30168	0042	FYA	CODO FUNDICIÓN ENCHUFE 22°	63	36,35 €
30169	0042	FYA	CODO FUNDICIÓN ENCHUFE 22°	75	53,18 €
30170	0042	FYA	CODO FUNDICIÓN ENCHUFE 22°	90	75,24 €
21011	0042	FYA	CODO FUNDICIÓN ENCHUFE 22°	110	91,67 €
30171	0042	FYA	CODO FUNDICIÓN ENCHUFE 22°	125	133,23 €
30172	0042	FYA	CODO FUNDICIÓN ENCHUFE 22°	140	147,21 €
21013	0042	FYA	CODO FUNDICIÓN ENCHUFE 22°	160	193,65 €
30173	0042	FYA	CODO FUNDICIÓN ENCHUFE 22°	200	244,94 €
20865	0042	FYA	CODO FUNDICIÓN ENCHUFE 22°	250	419,49 €
21012	0042	FYA	CODO FUNDICIÓN ENCHUFE 22°	315	621,99 €
30174	0042	FYA	CODO FUNDICIÓN ENCHUFE 22°	400	1.401,49 €
30175	0042	FYA	CODO FUNDICIÓN ENCHUFE 45°	63	37,98 €
30176	0042	FYA	CODO FUNDICIÓN ENCHUFE 45°	75	56,62 €
11189	0042	FYA	CODO FUNDICIÓN ENCHUFE 45°	90	79,65 €
20687	0042	FYA	CODO FUNDICIÓN ENCHUFE 45°	110	100,47 €
21045	0042	FYA	CODO FUNDICIÓN ENCHUFE 45°	125	150,20 €
30177	0042	FYA	CODO FUNDICIÓN ENCHUFE 45°	140	154,05 €
11190	0042	FYA	CODO FUNDICIÓN ENCHUFE 45°	160	206,56 €
20238	0042	FUCOL	CODO FUNDICIÓN ENCHUFE 45°	180	Consultar
20067	0042	FYA	CODO FUNDICIÓN ENCHUFE 45°	200	259,61 €
20864	0042	FYA	CODO FUNDICIÓN ENCHUFE 45°	250	477,89 €
21014	0042	FYA	CODO FUNDICIÓN ENCHUFE 45°	315	662,28 €
20688	0042	FYA	CODO FUNDICIÓN ENCHUFE 45°	400	1.455,01 €
30180	0042	FYA	CODO FUNDICIÓN ENCHUFE 90°	63	42,24 €
30181	0042	FYA	CODO FUNDICIÓN ENCHUFE 90°	75	69,05 €
11187	0042	FYA	CODO FUNDICIÓN ENCHUFE 90°	90	89,93 €
20385	0042	FYA	CODO FUNDICIÓN ENCHUFE 90°	110	118,11 €
21062	0042	FYA	CODO FUNDICIÓN ENCHUFE 90°	125	151,83 €
30179	0042	FYA	CODO FUNDICIÓN ENCHUFE 90°	140	175,92 €
11188	0042	FYA	CODO FUNDICIÓN ENCHUFE 90°	160	228,12 €
20244	0042	FUCOL	CODO FUNDICIÓN ENCHUFE 90°	180	Consultar
20689	0042	FYA	CODO FUNDICIÓN ENCHUFE 90°	200	312,09 €
20386	0042	FYA	CODO FUNDICIÓN ENCHUFE 90°	250	531,77 €
19985	0042	FYA	CODO FUNDICIÓN ENCHUFE 90°	315	759,45 €
19986	0042	FYA	CODO FUNDICIÓN ENCHUFE 90°	400	1.822,45 €



GGG-50
 Recubrimiento EPOXI
 Junta EPDM
 PN - 10/16/25

Consultar en color rojo para saneamiento y aguas residuales.



Accesorios de fundición para PVC

Código	Cat.	Marca	Descripción	DN	PVP
30214	0042	FYA	TE FUNDICIÓN ENCHUFE 90°	63	51,77 €
30215	0042	FYA	TE FUNDICIÓN ENCHUFE 90°	75 - 63 - 75	71,23 €
30216	0042	FYA	TE FUNDICIÓN ENCHUFE 90°	75	70,76 €
30217	0042	FYA	TE FUNDICIÓN ENCHUFE 90°	90 - 63 - 90	87,72 €
30218	0042	FYA	TE FUNDICIÓN ENCHUFE 90°	90 - 75 - 90	96,20 €
30219	0042	FYA	TE FUNDICIÓN ENCHUFE 90°	90	94,59 €
30220	0042	FYA	TE FUNDICIÓN ENCHUFE 90°	110 - 63 - 110	106,73 €
30221	0042	FYA	TE FUNDICIÓN ENCHUFE 90°	110 - 75 - 110	124,07 €
30222	0042	FYA	TE FUNDICIÓN ENCHUFE 90°	110 - 90 - 110	124,10 €
20381	0042	FYA	TE FUNDICIÓN ENCHUFE 90°	110	139,34 €
30223	0042	FYA	TE FUNDICIÓN ENCHUFE 90°	125 - 63 - 125	127,52 €
30224	0042	FYA	TE FUNDICIÓN ENCHUFE 90°	125 - 75 - 125	140,44 €
30225	0042	FYA	TE FUNDICIÓN ENCHUFE 90°	125 - 90 - 125	145,51 €
30226	0042	FYA	TE FUNDICIÓN ENCHUFE 90°	125 - 110 - 125	170,88 €
30227	0042	FYA	TE FUNDICIÓN ENCHUFE 90°	125	178,40 €
30228	0042	FUCOL	TE FUNDICIÓN ENCHUFE 90°	140 - 63 - 140	Consultar
30229	0042	FUCOL	TE FUNDICIÓN ENCHUFE 90°	140 - 75 - 140	Consultar
30230	0042	FUCOL	TE FUNDICIÓN ENCHUFE 90°	140 - 90 - 140	Consultar
30231	0042	FYA	TE FUNDICIÓN ENCHUFE 90°	140 - 110 - 140	189,72 €
30232	0042	FYA	TE FUNDICIÓN ENCHUFE 90°	140 - 125 - 140	235,53 €
30233	0042	FYA	TE FUNDICIÓN ENCHUFE 90°	140	235,53 €
30234	0042	FUCOL	TE FUNDICIÓN ENCHUFE 90°	160 - 63 - 160	Consultar
30235	0042	FYA	TE FUNDICIÓN ENCHUFE 90°	160 - 75 - 160	187,69 €
30236	0042	FYA	TE FUNDICIÓN ENCHUFE 90°	160 - 90 - 160	206,22 €
19833	0042	FYA	TE FUNDICIÓN ENCHUFE 90°	160 - 110 - 160	215,12 €
19834	0042	FYA	TE FUNDICIÓN ENCHUFE 90°	160 - 125 - 160	271,12 €
30237	0042	FYA	TE FUNDICIÓN ENCHUFE 90°	160 - 140 - 160	282,15 €
19835	0042	FYA	TE FUNDICIÓN ENCHUFE 90°	160	284,93 €
19838	0042	FUCOL	TE FUNDICIÓN ENCHUFE 90°	180	Consultar
30238	0042	FUCOL	TE FUNDICIÓN ENCHUFE 90°	200 - 63 - 200	Consultar
30239	0042	FYA	TE FUNDICIÓN ENCHUFE 90°	200 - 75 - 200	286,89 €
30240	0042	FYA	TE FUNDICIÓN ENCHUFE 90°	200 - 90 - 200	290,14 €
20382	0042	FYA	TE FUNDICIÓN ENCHUFE 90°	200 - 110 - 200	312,97 €
19839	0042	FYA	TE FUNDICIÓN ENCHUFE 90°	200 - 125 - 200	346,74 €
30241	0042	FYA	TE FUNDICIÓN ENCHUFE 90°	200 - 140 - 200	352,49 €
19840	0042	FYA	TE FUNDICIÓN ENCHUFE 90°	200 - 160 - 200	359,77 €
19841	0042	FUCOL	TE FUNDICIÓN ENCHUFE 90°	200 - 180 - 200	Consultar
19842	0042	FYA	TE FUNDICIÓN ENCHUFE 90°	200	388,47 €
30242	0042	FUCOL	TE FUNDICIÓN ENCHUFE 90°	250 - 63 - 250	Consultar
30361	0042	FUCOL	TE FUNDICIÓN ENCHUFE 90°	250 - 75 - 250	Consultar
30243	0042	FYA	TE FUNDICIÓN ENCHUFE 90°	250 - 90 - 250	394,37 €
19843	0042	FYA	TE FUNDICIÓN ENCHUFE 90°	250 - 110 - 250	424,97 €
30244	0042	FYA	TE FUNDICIÓN ENCHUFE 90°	250 - 125 - 250	474,32 €
30245	0042	FYA	TE FUNDICIÓN ENCHUFE 90°	250 - 140 - 250	510,09 €
19844	0042	FYA	TE FUNDICIÓN ENCHUFE 90°	250 - 160 - 250	597,32 €
19845	0042	FYA	TE FUNDICIÓN ENCHUFE 90°	250 - 200 - 250	664,61 €
19847	0042	FYA	TE FUNDICIÓN ENCHUFE 90°	250	721,86 €
30246	0042	FUCOL	TE FUNDICIÓN ENCHUFE 90°	315 - 63 - 315	Consultar
30247	0042	FUCOL	TE FUNDICIÓN ENCHUFE 90°	315 - 75 - 315	Consultar
30248	0042	FUCOL	TE FUNDICIÓN ENCHUFE 90°	315 - 90 - 315	Consultar
19848	0042	FYA	TE FUNDICIÓN ENCHUFE 90°	315 - 110 - 315	561,65 €
30249	0042	FUCOL	TE FUNDICIÓN ENCHUFE 90°	315 - 125 - 315	Consultar
19900	0042	FYA	TE FUNDICIÓN ENCHUFE 90°	315 - 140 - 315	573,13 €
11192	0042	FYA	TE FUNDICIÓN ENCHUFE 90°	315 - 160 - 315	679,63 €
19849	0042	FYA	TE FUNDICIÓN ENCHUFE 90°	315 - 200 - 315	867,00 €
19850	0042	FYA	TE FUNDICIÓN ENCHUFE 90°	315 - 250 - 315	926,13 €
19851	0042	FYA	TE FUNDICIÓN ENCHUFE 90°	315	965,91 €
30250	0042	FUCOL	TE FUNDICIÓN ENCHUFE 90°	400 - 110 - 400	Consultar
30251	0042	FUCOL	TE FUNDICIÓN ENCHUFE 90°	400 - 140 - 400	Consultar
30252	0042	FUCOL	TE FUNDICIÓN ENCHUFE 90°	400 - 250 - 400	Consultar
19852	0042	FUCOL	TE FUNDICIÓN ENCHUFE 90°	400 - 315 - 400	Consultar
20384	0042	FUCOL	TE FUNDICIÓN ENCHUFE 90°	400	Consultar



GGG-50
Recubrimiento EPOXI
Junta EPDM
PN - 10/16/25

Consultar en color rojo para saneamiento y aguas residuales.



Accesorios de fundición para PVC

12

Código	Cat.	Marca	Descripción	DN	PVP
30336	0042	FUCOL	TE FUNDICIÓN ENCHUFE 90°	63 - 11/2"	141,35 €
30337	0042	FUCOL	TE FUNDICIÓN ENCHUFE 90°	63 - 2"	141,35 €
30338	0042	FUCOL	TE FUNDICIÓN ENCHUFE 90°	75 - 11/2"	194,33 €
30339	0042	FUCOL	TE FUNDICIÓN ENCHUFE 90°	75 - 2"	194,33 €
30340	0042	FUCOL	TE FUNDICIÓN ENCHUFE 90°	90 - 11/2"	247,32 €
30341	0042	FUCOL	TE FUNDICIÓN ENCHUFE 90°	90 - 2"	247,32 €
30342	0042	FUCOL	TE FUNDICIÓN ENCHUFE 90°	90 - 21/2"	247,32 €
30343	0042	FUCOL	TE FUNDICIÓN ENCHUFE 90°	110 - 11/2"	282,65 €
30344	0042	FUCOL	TE FUNDICIÓN ENCHUFE 90°	110 - 2"	282,65 €
30345	0042	FUCOL	TE FUNDICIÓN ENCHUFE 90°	110 - 21/2"	282,65 €
30346	0042	FUCOL	TE FUNDICIÓN ENCHUFE 90°	125 - 11/2"	300,31 €
30347	0042	FUCOL	TE FUNDICIÓN ENCHUFE 90°	125 - 2"	300,31 €
30348	0042	FUCOL	TE FUNDICIÓN ENCHUFE 90°	140 - 11/2"	325,04 €
30349	0042	FUCOL	TE FUNDICIÓN ENCHUFE 90°	140 - 2"	325,04 €
30350	0042	FUCOL	TE FUNDICIÓN ENCHUFE 90°	160 - 11/2"	476,96 €
30351	0042	FUCOL	TE FUNDICIÓN ENCHUFE 90°	160 - 2"	476,96 €
30352	0042	FUCOL	TE FUNDICIÓN ENCHUFE 90°	200 - 11/2"	749,02 €
30353	0042	FUCOL	TE FUNDICIÓN ENCHUFE 90°	200 - 2"	749,02 €
30354	0042	FUCOL	TE FUNDICIÓN ENCHUFE 90°	250 - 11/2"	1.379,25 €
30355	0042	FUCOL	TE FUNDICIÓN ENCHUFE 90°	250 - 2"	1.379,25 €
30356	0042	FUCOL	TE FUNDICIÓN ENCHUFE 90°	315 - 11/2"	421,56 €
30358	0042	FUCOL	TE FUNDICIÓN ENCHUFE 90°	315 - 2"	2.384,87 €
30359	0042	FUCOL	TE FUNDICIÓN ENCHUFE 90°	40 - 11/2"	3.974,79 €
30360	0042	FUCOL	TE FUNDICIÓN ENCHUFE 90°	400 - 2"	3.974,79 €



GGG-50
Recubrimiento EPOXI
Junta EPDM
PN - 10/16/25

Consultar en color rojo para saneamiento y aguas residuales.

30253	0042	FYA	TE FUNDICIÓN ENCHUFE - BRIDA 90°	Ø 63 - DN 50	81,46 €
30254	0042	FYA	TE FUNDICIÓN ENCHUFE - BRIDA 90°	Ø 63 - DN 65	86,52 €
30255	0042	FYA	TE FUNDICIÓN ENCHUFE - BRIDA 90°	Ø 75 - DN 50	104,74 €
30256	0042	FYA	TE FUNDICIÓN ENCHUFE - BRIDA 90°	Ø 75 - DN 65	108,53 €
30257	0042	FYA	TE FUNDICIÓN ENCHUFE - BRIDA 90°	Ø 90 - DN 50	109,79 €
30258	0042	FYA	TE FUNDICIÓN ENCHUFE - BRIDA 90°	Ø 90 - DN 65	112,37 €
30259	0042	FYA	TE FUNDICIÓN ENCHUFE - BRIDA 90°	Ø 90 - DN 80	133,52 €
30260	0042	FYA	TE FUNDICIÓN ENCHUFE - BRIDA 90°	Ø 110 - DN 50	133,91 €
30261	0042	FYA	TE FUNDICIÓN ENCHUFE - BRIDA 90°	Ø 110 - DN 65	142,79 €
18665	0042	FYA	TE FUNDICIÓN ENCHUFE - BRIDA 90°	Ø 110 - DN 80	152,94 €
21169	0042	FYA	TE FUNDICIÓN ENCHUFE - BRIDA 90°	Ø 110 - DN 100	174,50 €
30262	0042	FUCOL	TE FUNDICIÓN ENCHUFE - BRIDA 90°	Ø 125 - DN 50	Consultar
30263	0042	FYA	TE FUNDICIÓN ENCHUFE - BRIDA 90°	Ø 125 - DN 65	175,60 €
19826	0042	FYA	TE FUNDICIÓN ENCHUFE - BRIDA 90°	Ø 125 - DN 80	185,76 €
30264	0042	FYA	TE FUNDICIÓN ENCHUFE - BRIDA 90°	Ø 125 - DN 100	204,80 €
30265	0042	FYA	TE FUNDICIÓN ENCHUFE - BRIDA 90°	Ø 125 - DN 125	232,71 €
30266	0042	FYA	TE FUNDICIÓN ENCHUFE - BRIDA 90°	Ø 140 - DN 50	177,41 €
30267	0042	FYA	TE FUNDICIÓN ENCHUFE - BRIDA 90°	Ø 140 - DN 65	188,82 €
30268	0042	FYA	TE FUNDICIÓN ENCHUFE - BRIDA 90°	Ø 140 - DN 80	193,88 €
18664	0042	FYA	TE FUNDICIÓN ENCHUFE - BRIDA 90°	Ø 140 - DN 100	245,12 €
30269	0042	FYA	TE FUNDICIÓN ENCHUFE - BRIDA 90°	Ø 140 - DN 125	255,91 €
30270	0042	FYA	TE FUNDICIÓN ENCHUFE - BRIDA 90°	Ø 160 - DN 50	237,73 €
30271	0042	FYA	TE FUNDICIÓN ENCHUFE - BRIDA 90°	Ø 160 - DN 65	237,73 €
18663	0042	FYA	TE FUNDICIÓN ENCHUFE - BRIDA 90°	Ø 160 - DN 80	243,57 €
18662	0042	FYA	TE FUNDICIÓN ENCHUFE - BRIDA 90°	Ø 160 - DN 100	265,13 €
30272	0042	FYA	TE FUNDICIÓN ENCHUFE - BRIDA 90°	Ø 160 - DN 125	307,45 €
20256	0042	FYA	TE FUNDICIÓN ENCHUFE - BRIDA 90°	Ø 160 - DN 150	331,53 €
30273	0042	FUCOL	TE FUNDICIÓN ENCHUFE - BRIDA 90°	Ø 180 - DN 50	Consultar
30274	0042	FUCOL	TE FUNDICIÓN ENCHUFE - BRIDA 90°	Ø 180 - DN 80	Consultar
19827	0042	FUCOL	TE FUNDICIÓN ENCHUFE - BRIDA 90°	Ø 180 - DN 100	Consultar
30275	0042	FUCOL	TE FUNDICIÓN ENCHUFE - BRIDA 90°	Ø 180 - DN 150	Consultar
30276	0042	FYA	TE FUNDICIÓN ENCHUFE - BRIDA 90°	Ø 200 - DN 50	333,08 €
30277	0042	FYA	TE FUNDICIÓN ENCHUFE - BRIDA 90°	Ø 200 - DN 65	333,08 €
18661	0042	FYA	TE FUNDICIÓN ENCHUFE - BRIDA 90°	Ø 200 - DN 80	333,08 €
18658	0042	FYA	TE FUNDICIÓN ENCHUFE - BRIDA 90°	Ø 200 - DN 100	338,95 €
30278	0042	FYA	TE FUNDICIÓN ENCHUFE - BRIDA 90°	Ø 200 - DN 125	386,26 €
18657	0042	FYA	TE FUNDICIÓN ENCHUFE - BRIDA 90°	Ø 200 - DN 150	416,71 €
20254	0042	FYA	TE FUNDICIÓN ENCHUFE - BRIDA 90°	Ø 200 - DN 200	472,85 €



GGG-50
Recubrimiento EPOXI
Junta EPDM
PN - 10/16/25



Accesorios de fundición para PVC

Código	Cat.	Marca	Descripción	DN	PVP
30279	0042	FYA	TE FUNDICIÓN ENCHUFE - BRIDA 90°	Ø 225 - DN 80	495,38 €
30280	0042	FUCOL	TE FUNDICIÓN ENCHUFE - BRIDA 90°	Ø 250 - DN 50	Consultar
30281	0042	FYA	TE FUNDICIÓN ENCHUFE - BRIDA 90°	Ø 250 - DN 65	503,16 €
20378	0042	FYA	TE FUNDICIÓN ENCHUFE - BRIDA 90°	Ø 250 - DN 80	503,16 €
18660	0042	FYA	TE FUNDICIÓN ENCHUFE - BRIDA 90°	Ø 250 - DN 100	534,94 €
19828	0042	FYA	TE FUNDICIÓN ENCHUFE - BRIDA 90°	Ø 250 - DN 125	541,36 €
18659	0042	FYA	TE FUNDICIÓN ENCHUFE - BRIDA 90°	Ø 250 - DN 150	654,24 €
20258	0042	FYA	TE FUNDICIÓN ENCHUFE - BRIDA 90°	Ø 250 - DN 200	678,35 €
20257	0042	FYA	TE FUNDICIÓN ENCHUFE - BRIDA 90°	Ø 250 - DN 250	840,79 €
30282	0042	FUCOL	TE FUNDICIÓN ENCHUFE - BRIDA 90°	Ø 315 - DN 50	Consultar
30283	0042	FYA	TE FUNDICIÓN ENCHUFE - BRIDA 90°	Ø 315 - DN 65	704,32 €
20379	0042	FYA	TE FUNDICIÓN ENCHUFE - BRIDA 90°	Ø 315 - DN 80	752,51 €
19829	0042	FYA	TE FUNDICIÓN ENCHUFE - BRIDA 90°	Ø 315 - DN 100	772,87 €
30284	0042	FUCOL	TE FUNDICIÓN ENCHUFE - BRIDA 90°	Ø 315 - DN 125	Consultar
11191	0042	FYA	TE FUNDICIÓN ENCHUFE - BRIDA 90°	Ø 315 - DN 150	911,15 €
20255	0042	FYA	TE FUNDICIÓN ENCHUFE - BRIDA 90°	Ø 315 - DN 200	983,47 €
19830	0042	FYA	TE FUNDICIÓN ENCHUFE - BRIDA 90°	Ø 315 - DN 250	1.032,13 €
20259	0042	FYA	TE FUNDICIÓN ENCHUFE - BRIDA 90°	Ø 315 - DN 300	1.156,05 €
30285	0042	FUCOL	TE FUNDICIÓN ENCHUFE - BRIDA 90°	Ø 400 - DN 50	Consultar
30286	0042	FYA	TE FUNDICIÓN ENCHUFE - BRIDA 90°	Ø 400 - DN 80	1.413,50 €
19831	0042	FYA	TE FUNDICIÓN ENCHUFE - BRIDA 90°	Ø 400 - DN 100	1.861,46 €
30287	0042	FUCOL	TE FUNDICIÓN ENCHUFE - BRIDA 90°	Ø 400 - DN 125	Consultar
19832	0042	FYA	TE FUNDICIÓN ENCHUFE - BRIDA 90°	Ø 400 - DN 150	1.965,27 €
20232	0042	FYA	TE FUNDICIÓN ENCHUFE - BRIDA 90°	Ø 400 - DN 200	2.107,00 €
30288	0042	FUCOL	TE FUNDICIÓN ENCHUFE - BRIDA 90°	Ø 400 - DN 250	Consultar
20380	0042	FYA	TE FUNDICIÓN ENCHUFE - BRIDA 90°	Ø 400 - DN 300	2.793,44 €
30289	0042	FUCOL	TE FUNDICIÓN ENCHUFE - BRIDA 90°	Ø 400 - DN 400	Consultar



GGG-50
Recubrimiento EPOXI
Junta EPDM
PN - 10/16/25

Consultar en color rojo para saneamiento y aguas residuales.

30303	0042	FUCOL	CRUZ FUNDICIÓN ENCHUFE	63	222,60 €
30304	0042	FUCOL	CRUZ FUNDICIÓN ENCHUFE	75 - 63	149,72 €
30305	0042	FUCOL	CRUZ FUNDICIÓN ENCHUFE	75	247,32 €
30306	0042	FUCOL	CRUZ FUNDICIÓN ENCHUFE	90 - 63	287,49 €
30307	0042	FUCOL	CRUZ FUNDICIÓN ENCHUFE	90 - 75	287,49 €
30308	0042	FUCOL	CRUZ FUNDICIÓN ENCHUFE	90	459,29 €
30309	0042	FUCOL	CRUZ FUNDICIÓN ENCHUFE	110 - 63	299,07 €
30310	0042	FUCOL	CRUZ FUNDICIÓN ENCHUFE	110 - 75	299,07 €
30311	0042	FUCOL	CRUZ FUNDICIÓN ENCHUFE	110 - 90	299,07 €
30312	0042	FUCOL	CRUZ FUNDICIÓN ENCHUFE	110	476,96 €
30313	0042	FUCOL	CRUZ FUNDICIÓN ENCHUFE	125 - 63	412,26 €
30314	0042	FUCOL	CRUZ FUNDICIÓN ENCHUFE	125 - 75	412,26 €
30315	0042	FUCOL	CRUZ FUNDICIÓN ENCHUFE	125 - 90	412,26 €
30316	0042	FUCOL	CRUZ FUNDICIÓN ENCHUFE	125 - 110	412,26 €
30317	0042	FUCOL	CRUZ FUNDICIÓN ENCHUFE	125	660,69 €
30318	0042	FUCOL	CRUZ FUNDICIÓN ENCHUFE	140	996,37 €
30319	0042	FUCOL	CRUZ FUNDICIÓN ENCHUFE	160 - 110	1.098,83 €
30320	0042	FUCOL	CRUZ FUNDICIÓN ENCHUFE	160 - 125	684,45 €
30321	0042	FUCOL	CRUZ FUNDICIÓN ENCHUFE	160	1.098,83 €
30322	0042	FUCOL	CRUZ FUNDICIÓN ENCHUFE	200 - 90	1.448,60 €
30323	0042	FUCOL	CRUZ FUNDICIÓN ENCHUFE	200 - 110	1.448,60 €
30324	0042	FUCOL	CRUZ FUNDICIÓN ENCHUFE	200 - 125	1.113,64 €
30325	0042	FUCOL	CRUZ FUNDICIÓN ENCHUFE	200 - 140	1.113,64 €
30326	0042	FUCOL	CRUZ FUNDICIÓN ENCHUFE	200 - 160	905,84 €
23306	0042	FUCOL	CRUZ FUNDICIÓN ENCHUFE	200	Consultar
30327	0042	FUCOL	CRUZ FUNDICIÓN ENCHUFE	225	Consultar
30328	0042	FUCOL	CRUZ FUNDICIÓN ENCHUFE	250 - 200	1.840,32 €
30329	0042	FUCOL	CRUZ FUNDICIÓN ENCHUFE	250	3.311,00 €
30330	0042	FUCOL	CRUZ FUNDICIÓN ENCHUFE	315 - 200	3.370,56 €
30331	0042	FUCOL	CRUZ FUNDICIÓN ENCHUFE	315 - 250	3.370,56 €
30332	0042	FUCOL	CRUZ FUNDICIÓN ENCHUFE	315	5.365,94 €
30333	0042	FUCOL	CRUZ FUNDICIÓN ENCHUFE	400 - 200	3.888,90 €
30334	0042	FUCOL	CRUZ FUNDICIÓN ENCHUFE	400 - 250	3.888,90 €
30335	0042	FUCOL	CRUZ FUNDICIÓN ENCHUFE	400	12.600,05 €



GGG-50
Recubrimiento EPOXI
Junta EPDM
PN - 10/16/25

Consultar en color rojo para saneamiento y aguas residuales.



**ACCESORIO ELECTROSOLDABLE
PARA PE**



Accesorio electrosoldable para PE

13



Código	Cat.	Descripción		PVP	Figura
11886	0020	CODO 90° PE100 PN16 SDR11 20	25	16,15 €	
11887	0020	CODO 90° PE100 PN16 SDR11 25	30	16,15 €	
11888	0020	CODO 90° PE100 PN16 SDR11 32	25	16,15 €	
11889	0020	CODO 90° PE100 PN16 SDR11 40	25	20,40 €	
11890	0020	CODO 90° PE100 PN16 SDR11 50	15	26,01 €	
11891	0020	CODO 90° PE100 PN16 SDR11 63	10	26,91 €	
11892	0020	CODO 90° PE100 PN16 SDR11 75	5	34,74 €	
11893	0020	CODO 90° PE100 PN16 SDR11 90	6	41,51 €	
11894	0020	CODO 90° PE100 PN16 SDR11 110	4	58,58 €	
11895	0020	CODO 90° PE100 PN16 SDR11 125	3	95,17 €	
11896	0020	CODO 90° PE100 PN16 SDR11 160	1	156,16 €	
21060	0020	CODO 90° PE100 PN16 SDR11 200	1	345,53 €	
20578	0020	CODO 90° PE100 PN16 SDR11 225	1	445,08 €	
<hr/>					
21591	0020	CODO 45° PE100 PN16 SDR11 20	40	16,15 €	
21321	0020	CODO 45° PE100 PN16 SDR11 25	30	16,15 €	
20203	0020	CODO 45° PE100 PN16 SDR11 32	30	16,63 €	
11897	0020	CODO 45° PE100 PN16 SDR11 40	20	20,40 €	
11898	0020	CODO 45° PE100 PN16 SDR11 50	18	26,01 €	
11899	0020	CODO 45° PE100 PN16 SDR11 63	12	19,92 €	
11900	0020	CODO 45° PE100 PN16 SDR11 75	6	34,74 €	
11901	0020	CODO 45° PE100 PN16 SDR11 90	9	41,51 €	
11902	0020	CODO 45° PE100 PN16 SDR11 110	5	58,58 €	
11903	0020	CODO 45° PE100 PN16 SDR11 125	5	95,17 €	
11904	0020	CODO 45° PE100 PN16 SDR11 160	2	156,16 €	
20204	0020	CODO 45° PE100 PN16 SDR11 200	1	345,53 €	
11905	0020	CODO 45° PE100 PN16 SDR11 225	1	465,66 €	
<hr/>					
11917	0020	MANGUITO PE100 PN16 SDR11 20	50	5,45 €	
11918	0020	MANGUITO PE100 PN16 SDR11 25	50	6,44 €	
11919	0020	MANGUITO PE100 PN16 SDR11 32	50	5,90 €	
11920	0020	MANGUITO PE100 PN16 SDR11 40	32	6,13 €	
11921	0020	MANGUITO PE100 PN16 SDR11 50	24	7,86 €	
11922	0020	MANGUITO PE100 PN16 SDR11 63	15	7,95 €	
11923	0020	MANGUITO PE100 PN16 SDR11 75	8	12,21 €	
11924	0020	MANGUITO PE100 PN16 SDR11 90	8	15,40 €	
11925	0020	MANGUITO PE100 PN16 SDR11 110	4	18,77 €	
11926	0020	MANGUITO PE100 PN16 SDR11 125	6	28,91 €	
11927	0020	MANGUITO PE100 PN16 SDR11 140	4	35,63 €	
11928	0020	MANGUITO PE100 PN16 SDR11 160	4	34,93 €	
11929	0020	MANGUITO PE100 PN16 SDR11 180	1	61,04 €	
11930	0020	MANGUITO PE100 PN16 SDR11 200	6	64,75 €	
11931	0020	MANGUITO PE100 PN16 SDR11 225	5	102,48 €	
11932	0020	MANGUITO PE100 PN16 SDR11 250	1	126,91 €	
21322	0020	MANGUITO PE100 PN16 SDR11 280	1	193,59 €	
11934	0020	MANGUITO PE100 PN16 SDR11 315	1	204,20 €	
11935	0020	MANGUITO PE100 PN16 SDR11 355	1	520,63 €	
11937	0020	MANGUITO PE100 PN16 SDR11 400	1	652,81 €	
11938	0020	MANGUITO PE100 PN10 SDR17 450	1	951,31 €	
21324	0020	MANGUITO PE100 PN16 SDR11 500	1	2.107,68 €	
23877	0020	MANGUITO PE100 PN10 SDR17 500	1	1.858,10 €	
25990	0020	MANGUITO PE100 PN10 SDR17 560	1	2.472,28 €	
24024	0020	MANGUITO PE100 PN10 SDR17 630	1	3.144,95 €	
23878	0020	MANGUITO PE100 PN10 SDR17 710	1	3.703,49 €	

[Consultar otros diámetros](#)



Accesorio electrosoldable para PE

13

Código	Cat.	Descripción		PVP	Figura
11961	0020	REDUCCIÓN PE100 PN16 SDR11 25X20	35	8,14 €	
11962	0020	REDUCCIÓN PE100 PN16 SDR11 32X20	25	8,83 €	
11963	0020	REDUCCIÓN PE100 PN16 SDR11 32X25	25	8,83 €	
11964	0020	REDUCCIÓN PE100 PN16 SDR11 40X20	40	10,21 €	
11965	0020	REDUCCIÓN PE100 PN16 SDR11 40X25	40	10,21 €	
11966	0020	REDUCCIÓN PE100 PN16 SDR11 40X32	15	11,29 €	
11967	0020	REDUCCIÓN PE100 PN16 SDR11 50X25	30	14,08 €	
11968	0020	REDUCCIÓN PE100 PN16 SDR11 50X32	25	14,08 €	
11969	0020	REDUCCIÓN PE100 PN16 SDR11 50X40	20	15,47 €	
11970	0020	REDUCCIÓN PE100 PN16 SDR11 63X32	18	17,13 €	
11971	0020	REDUCCIÓN PE100 PN16 SDR11 63X40	14	17,19 €	
11972	0020	REDUCCIÓN PE100 PN16 SDR11 63X50	12	17,19 €	
11973	0020	REDUCCIÓN PE100 PN16 SDR11 75X50	12	22,47 €	
11974	0020	REDUCCIÓN PE100 PN16 SDR11 75X63	12	23,10 €	
11976	0020	REDUCCIÓN PE100 PN16 SDR11 90X63	7	26,69 €	
21256	0020	REDUCCIÓN PE100 PN16 SDR11 110X63	12	43,62 €	
11978	0020	REDUCCIÓN PE100 PN16 SDR11 110X90	12	43,62 €	
11981	0020	REDUCCIÓN PE100 PN16 SDR11 160X90	4	75,94 €	
11982	0020	REDUCCIÓN PE100 PN16 SDR11 160X110	4	77,12 €	
19944	0020	REDUCCIÓN PE100 PN16 SDR11 225X160	2	190,29 €	
21592	0020	TAPÓN PE100 PN16 SDR11 20	60	10,54 €	
21593	0020	TAPÓN PE100 PN16 SDR11 25	40	10,89 €	
11939	0020	TAPÓN PE100 PN16 SDR11 32	30	12,27 €	
11940	0020	TAPÓN PE100 PN16 SDR11 40	30	12,77 €	
11941	0020	TAPÓN PE100 PN16 SDR11 50	12	19,60 €	
11942	0020	TAPÓN PE100 PN16 SDR11 63	15	18,84 €	
11943	0020	TAPÓN PE100 PN16 SDR11 75	10	29,53 €	
11944	0020	TAPÓN PE100 PN16 SDR11 90	12	43,47 €	
11945	0020	TAPÓN PE100 PN16 SDR11 110	8	57,08 €	
11946	0020	TAPÓN PE100 PN16 SDR11 125	6	66,23 €	
11947	0020	TAPÓN PE100 PN16 SDR11 160	3	93,02 €	
21594	0020	TAPÓN PE100 PN16 SDR11 180	3	136,03 €	
11948	0020	TAPÓN PE100 PN16 SDR11 200	3	174,26 €	
21595	0020	TAPÓN PE100 PN16 SDR11 225	2	214,62 €	
21596	0020	TAPÓN PE100 PN16 SDR11 250	3	323,61 €	
21597	0020	TAPÓN PE100 PN16 SDR11 280	1	447,58 €	
21598	0020	TAPÓN PE100 PN16 SDR11 315	1	589,86 €	

[Consultar otros diámetros](#)



Accesorio electrosoldable para PE

13

Código	Cat.	Descripción		PVP	Figura
11906	0020	TE 90° PE100 PN16 SDR11 20	50	16,45 €	
11907	0020	TE 90° PE100 PN16 SDR11 25	40	16,45 €	
11908	0020	TE 90° PE100 PN16 SDR11 32	25	16,45 €	
11909	0020	TE 90° PE100 PN16 SDR11 40	18	20,85 €	
11910	0020	TE 90° PE100 PN16 SDR11 50	12	26,29 €	
11911	0020	TE 90° PE100 PN16 SDR11 63	12	26,72 €	
11912	0020	TE 90° PE100 PN16 SDR11 75	8	36,16 €	
11913	0020	TE 90° PE100 PN16 SDR11 90	5	48,09 €	
11914	0020	TE 90° PE100 PN16 SDR11 110	3	76,78 €	
11915	0020	TE 90° PE100 PN16 SDR11 125	2	102,00 €	
11916	0020	TE 90° PE100 PN16 SDR11 160	1	178,68 €	
20206	0020	TE 90° PE100 PN16 SDR11 200	1	588,72 €	
19943	0020	TE 90° PE100 PN16 SDR11 225	1	508,24 €	

23730	0020	COLLARÍN PE EN CARGA PN16 SDR11 63X20	15	84,04 €	
14161	0020	COLLARÍN PE EN CARGA PN16 SDR11 63X32	15	84,04 €	
23731	0020	COLLARÍN PE EN CARGA PN16 SDR11 63X40	15	84,04 €	
23732	0020	COLLARÍN PE EN CARGA PN16 SDR11 63X63	15	84,04 €	
14167	0020	COLLARÍN PE EN CARGA PN16 SDR11 90X32	10	95,04 €	
19416	0020	COLLARÍN PE EN CARGA PN16 SDR11 90X63	8	95,04 €	
23735	0020	COLLARÍN PE EN CARGA PN16 SDR11 110X20	8	112,71 €	
14168	0020	COLLARÍN PE EN CARGA PN16 SDR11 110X32	8	112,71 €	
19606	0020	COLLARÍN PE EN CARGA PN16 SDR11 110X40	7	112,71 €	
14169	0020	COLLARÍN PE EN CARGA PN16 SDR11 110X63	7	112,71 €	
23743	0020	COLLARÍN PE EN CARGA PN16 SDR11 160X20	8	150,50 €	
14171	0020	COLLARÍN PE EN CARGA PN16 SDR11 160X32	8	150,50 €	
19391	0020	COLLARÍN PE EN CARGA PN16 SDR11 160X40	8	150,50 €	
14173	0020	COLLARÍN PE EN CARGA PN16 SDR11 160X63	8	150,50 €	
23749	0020	COLLARÍN PE EN CARGA PN16 SDR11 200X20	6	211,70 €	
14175	0020	COLLARÍN PE EN CARGA PN16 SDR11 200X32	6	211,70 €	
23751	0020	COLLARÍN PE EN CARGA PN16 SDR11 200X40	6	211,70 €	
14176	0020	COLLARÍN PE EN CARGA PN16 SDR11 200X63	6	211,70 €	
23753	0020	COLLARÍN PE EN CARGA PN16 SDR11 225X32	6	239,96 €	
14177	0020	COLLARÍN PE EN CARGA PN16 SDR11 225X63	6	239,96 €	

[Consultar otros diámetros](#)

16167	0020	MÁQUINA ELECTROSOLDABLE MANUAL BEAT MV	1	7.253,46 €	
-------	------	--	---	------------	---

Equipo universal para la soldadura de PE por electrofusión.

BEAT MV es una unidad *manual* en la que el operador debe introducir los datos de fusión (VOLTAJE y TIEMPO), facilitados por el fabricante.

Voltajes comprendidos entre 8 y 48V

Hasta diámetro 315

[Consultar alquiler de máquinas](#)

25445	0020	MÁQUINA ELECTROSOLDABLE AUTOMÁTICA BEAT HF	1	11.648,55 €	
-------	------	--	---	-------------	---

Equipo universal para la soldadura de PE y PP por electrofusión con trazabilidad.

BEAT HF permite la introducción *automática* de los datos de electrofusión del accesorio por mediación del sistema de código de barras a través de lápiz óptico o escáner. También permite un funcionamiento *manual* introduciendo el operador los datos de fusión (VOLTAJE y TIEMPO), facilitados por el fabricante.

Voltajes comprendidos entre 8 y 48V

Permite soldar en continuo cualquier diámetro de accesorio.

[Consultar alquiler de máquinas](#)



ACCESORIO PE100 INYECTADO



Accesorio PE100 inyectado

14

Descripción	Cat.	 Código	PVP PN10 SDR17	Código	PVP PN16 SDR11	
CODO 90° PE100 20	0021	60		21668	4,34 €	
CODO 90° PE100 25	0021	40		21669	4,57 €	
CODO 90° PE100 32	0021	30		21670	4,86 €	
CODO 90° PE100 40	0021	15		21671	6,29 €	
CODO 90° PE100 50	0021	40		21672	8,67 €	
CODO 90° PE100 63	0021	20	12234	14,27 €	12361	15,84 €
CODO 90° PE100 75	0021	10	12235	16,59 €	12362	19,34 €
CODO 90° PE100 90	0021	8	12236	22,27 €	12363	23,07 €
CODO 90° PE100 110	0021	14	12237	36,16 €	12364	40,14 €
CODO 90° PE100 125	0021	8	12238	52,50 €	12365	58,45 €
CODO 90° PE100 140	0021	5	12239	68,83 €	12366	76,44 €
CODO 90° PE100 160	0021	4	12240	76,69 €	20961	82,97 €
CODO 90° PE100 180	0021	5	12241	86,93 €	12367	96,69 €
CODO 90° PE100 200	0021	3	12242	101,12 €	12368	132,16 €
CODO 90° PE100 225	0021	2	12243	141,90 €	21673	157,53 €
CODO 90° PE100 250	0021	2	12244	274,65 €	12369	305,14 €
CODO 90° PE100 280	0021	2	21599	414,62 €	21674	460,68 €
CODO 90° PE100 315	0021	1	12245	515,95 €	20174	576,42 €



CODO 45° PE100 20	0021	100		21675	4,71 €	
CODO 45° PE100 25	0021	40		21676	5,06 €	
CODO 45° PE100 32	0021	35		21677	6,10 €	
CODO 45° PE100 40	0021	25		21678	7,67 €	
CODO 45° PE100 50	0021	15		21679	8,67 €	
CODO 45° PE100 63	0021	8	12250	14,27 €	19575	15,84 €
CODO 45° PE100 75	0021	12	12251	17,62 €	19574	19,69 €
CODO 45° PE100 90	0021	6	12252	22,27 €	21680	23,07 €
CODO 45° PE100 110	0021	4	12253	36,16 €	12370	40,17 €
CODO 45° PE100 125	0021	3	12254	52,50 €	12371	58,45 €
CODO 45° PE100 140	0021	2	12255	68,83 €	12372	76,44 €
CODO 45° PE100 160	0021	6	12256	67,62 €	20962	79,62 €
CODO 45° PE100 180	0021	2	12257	86,93 €	12373	96,69 €
CODO 45° PE100 200	0021	2	12258	101,05 €	12374	118,98 €
CODO 45° PE100 225	0021	1	12259	141,90 €	21681	157,53 €
CODO 45° PE100 250	0021	3	12260	233,27 €	12375	305,14 €
CODO 45° PE100 280	0021	3	21600	414,62 €	18797	460,68 €
CODO 45° PE100 315	0021	1	12261	437,82 €	20715	576,42 €

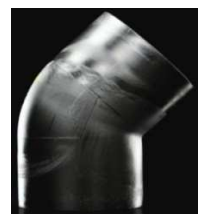

TE 90° PE100 20	0021	40		21662	4,71 €	
TE 90° PE100 25	0021	30		21663	5,41 €	
TE 90° PE100 32	0021	15		21664	6,44 €	
TE 90° PE100 40	0021	12		20964	7,99 €	
TE 90° PE100 50	0021	8		21665	10,54 €	
TE 90° PE100 63	0021	8	12265	13,25 €	12376	14,57 €
TE 90° PE100 75	0021	5	12266	21,54 €	12377	22,62 €
TE 90° PE100 90	0021	10	12267	30,90 €	12378	34,44 €
TE 90° PE100 110	0021	5	12268	39,89 €	12379	42,82 €
TE 90° PE100 125	0021	3	12269	62,27 €	12380	69,23 €
TE 90° PE100 140	0021	3	12270	100,09 €	20966	111,17 €
TE 90° PE100 160	0021	2	12271	110,39 €	12381	122,45 €
TE 90° PE100 180	0021	1	12272	170,39 €	21666	189,38 €
TE 90° PE100 200	0021	1	12273	207,08 €	12382	230,54 €
TE 90° PE100 225	0021	1	20301	290,09 €	12383	322,37 €
TE 90° PE100 250	0021	1	12274	339,26 €	12384	416,22 €
TE 90° PE100 280	0021	1	21602	561,89 €	21667	624,24 €
TE 90° PE100 315	0021	1	12275	658,29 €	12385	799,39 €



[Consultar otros diámetros](#)



Accesorio PE100 inyectado

14

Descripción	Cat.	 Código	PVP PN10 SDR17	Código	PVP PN16 SDR11	
TE 90° REDUCIDA PE100 63X50	0021	24	21633	14,08 €	22224	15,21 €
TE 90° REDUCIDA PE100 75X32	0021	15			22225	23,84 €
TE 90° REDUCIDA PE100 75X50	0021	10	21634	21,34 €	22226	23,84 €
TE 90° REDUCIDA PE100 75X63	0021	12	21635	21,67 €	22227	22,71 €
TE 90° REDUCIDA PE100 90X63	0021	10	20476	30,38 €	22228	33,96 €
TE 90° REDUCIDA PE100 90X75	0021	10	12290	30,66 €	20436	34,25 €
TE 90° REDUCIDA PE100 110X63	0021	2	12291	45,03 €	21087	50,40 €
TE 90° REDUCIDA PE100 110X75	0021	10	12292	45,03 €	22229	50,40 €
TE 90° REDUCIDA PE100 110X90	0021	10	21636	46,12 €	18740	51,12 €
TE 90° REDUCIDA PE100 125X90	0021	8	25991	62,60 €	22230	70,12 €
TE 90° REDUCIDA PE100 125X110	0021	8	12293	62,60 €	22231	70,12 €
TE 90° REDUCIDA PE100 160X63	0021	2	21637	123,96 €	22232	137,81 €
TE 90° REDUCIDA PE100 160X75	0021	2	21638	127,80 €	22233	138,94 €
TE 90° REDUCIDA PE100 160X90	0021	2	21639	127,80 €	12395	138,94 €
TE 90° REDUCIDA PE100 160X110	0021	2	12294	128,98 €	18741	142,42 €
TE 90° REDUCIDA PE100 180X90	0021	3	21640	172,61 €	25992	322,91 €
TE 90° REDUCIDA PE100 180X110	0021	2			25993	322,91 €
TE 90° REDUCIDA PE100 180X160	0021	2	21641	172,40 €	25994	322,91 €
TE 90° REDUCIDA PE100 200X63	0021	3	21642	231,95 €	22236	257,38 €
TE 90° REDUCIDA PE100 200X90	0021	3	12295	231,95 €	12396	257,38 €
TE 90° REDUCIDA PE100 200X110	0021	1	21643	231,95 €	12397	257,38 €
TE 90° REDUCIDA PE100 200X125	0021	1	21644	231,95 €	22237	257,38 €
TE 90° REDUCIDA PE100 200X160	0021	3	12296	264,19 €	12398	264,19 €
TE 90° REDUCIDA PE100 225X75	0021	1	21645	290,88 €	22238	322,91 €
TE 90° REDUCIDA PE100 225X90	0021	1	21646	290,88 €	22239	322,91 €
TE 90° REDUCIDA PE100 225X110	0021	1	21647	291,86 €	22240	324,25 €
TE 90° REDUCIDA PE100 225X160	0021	1	21648	292,68 €	22241	325,31 €
TE 90° REDUCIDA PE100 225X180	0021	1	21649	293,19 €	22242	326,43 €
TE 90° REDUCIDA PE100 315X110	0021	1	21650	810,17 €	22243	880,64 €
TE 90° REDUCIDA PE100 315X160	0021	1	21651	810,17 €	22244	880,64 €
TE 90° REDUCIDA PE100 315X225	0021	1	21652	846,96 €	22245	911,57 €
TE 90° REDUCIDA PE100 315X250	0021	1	21653	846,96 €		





Accesorio PE100 inyectado

14

Descripción	Cat.	 Código	PVP PN10 SDR17	Código	PVP PN16 SDR11	
REDUCCIÓN PE100 25X20	0021	80		21686	3,14 €	
REDUCCIÓN PE100 32X20	0021	60		21687	3,50 €	
REDUCCIÓN PE100 32X25	0021	50		21688	3,50 €	
REDUCCIÓN PE100 40X20	0021	40		21689	5,06 €	
REDUCCIÓN PE100 40X25	0021	30		21084	5,06 €	
REDUCCIÓN PE100 40X32	0021	30		21690	5,06 €	
REDUCCIÓN PE100 50X25	0021	50		21691	6,29 €	
REDUCCIÓN PE100 50X32	0021	50		12401	6,29 €	
REDUCCIÓN PE100 50X40	0021	40		21692	6,29 €	
REDUCCIÓN PE100 63X32	0021	30		12402	8,38 €	
REDUCCIÓN PE100 63X40	0021	30		12403	8,38 €	
REDUCCIÓN PE100 63X50	0021	25		12404	8,38 €	
REDUCCIÓN PE100 75X50	0021	20		12405	12,90 €	
REDUCCIÓN PE100 75X63	0021	15	12307	12,90 €	12406	12,90 €
REDUCCIÓN PE100 90X63	0021	9	12309	18,05 €	12408	18,05 €
REDUCCIÓN PE100 90X75	0021	12	12310	18,24 €	12409	18,24 €
REDUCCIÓN PE100 110X63	0021	8	12311	22,71 €	21085	22,71 €
REDUCCIÓN PE100 110X90	0021	5	12313	22,71 €	12411	22,71 €
REDUCCIÓN PE100 125X63	0021	6	21682	29,23 €	21693	29,23 €
REDUCCIÓN PE100 125X90	0021	6	12315	29,23 €	12413	29,23 €
REDUCCIÓN PE100 125X110	0021	4	12316	29,34 €	12414	29,34 €
REDUCCIÓN PE100 140X125	0021	6	12319	42,04 €	21694	42,04 €
REDUCCIÓN PE100 160X90	0021	2	12320	56,34 €	12417	56,34 €
REDUCCIÓN PE100 160X110	0021	2	12321	56,34 €	12418	56,34 €
REDUCCIÓN PE100 160X125	0021	2	12322	56,34 €	12419	56,34 €
REDUCCIÓN PE100 160X140	0021	2	12323	56,34 €	21695	56,34 €
REDUCCIÓN PE100 180X125	0021	1	12324	73,01 €	21696	73,01 €
REDUCCIÓN PE100 180X160	0021	1	12326	73,01 €	12420	73,01 €
REDUCCIÓN PE100 200X160	0021	1	12328	79,97 €	12422	79,97 €
REDUCCIÓN PE100 225X160	0021	1	12330	128,69 €	12424	128,69 €
REDUCCIÓN PE100 250X160	0021	1	12332	182,06 €	12425	182,06 €
REDUCCIÓN PE100 250X200	0021	1	12333	182,06 €	12426	182,06 €
REDUCCIÓN PE100 250X225	0021	1	21683	182,06 €	12427	182,06 €
REDUCCIÓN PE100 280X250	0021	1	12334	240,52 €	12428	240,52 €
REDUCCIÓN PE100 315X200	0021	1	21684	299,66 €	21697	299,66 €
REDUCCIÓN PE100 315X225	0021	1	21685	299,66 €	21698	299,66 €
REDUCCIÓN PE100 315X250	0021	1	12336	299,66 €	12429	299,66 €



[Consultar otros diámetros](#)

TAPÓN PE100 20	0021	200		21654	3,69 €	
TAPÓN PE100 25	0021	100		21655	4,02 €	
TAPÓN PE100 32	0021	80		21656	5,06 €	
TAPÓN PE100 40	0021	50		21657	6,29 €	
TAPÓN PE100 50	0021	70		12386	8,14 €	
TAPÓN PE100 63	0021	40	12278	10,79 €	12387	10,79 €
TAPÓN PE100 75	0021	25	12279	16,73 €	21658	16,73 €
TAPÓN PE100 90	0021	16	12280	23,71 €	12388	23,71 €
TAPÓN PE100 110	0021	10	12281	34,44 €	12389	34,44 €
TAPÓN PE100 125	0021	8	12282	37,22 €	20963	37,22 €
TAPÓN PE100 140	0021	15	12283	49,21 €	21659	49,21 €
TAPÓN PE100 160	0021	5	12284	49,01 €	12390	49,01 €
TAPÓN PE100 180	0021	2	12285	67,81 €	21660	67,81 €
TAPÓN PE100 200	0021	4	12286	84,49 €	12391	84,49 €
TAPÓN PE100 225	0021	1	12287	106,56 €	12392	106,56 €
TAPÓN PE100 250	0021	1	12288	135,96 €	12393	151,10 €
TAPÓN PE100 280	0021	2	21603	193,11 €	21661	214,62 €
TAPÓN PE100 315	0021	1	12289	272,93 €	12394	304,95 €





Accesorio PE100 inyectado

14

Descripción	Cat.		Código	PVP PN10 SDR17	Código	PVP PN16 SDR11
PORTABRIDAS PE100 20	0021	50			21700	4,18 €
PORTABRIDAS PE100 25	0021	40			21107	4,37 €
PORTABRIDAS PE100 32	0021	24			21106	5,15 €
PORTABRIDAS PE100 40	0021	15			21701	6,10 €
PORTABRIDAS PE100 50	0021	25			12438	7,42 €
PORTABRIDAS PE100 63	0021	12	12345	8,94 €	12439	8,94 €
PORTABRIDAS PE100 75	0021	10	12346	10,11 €	12440	10,11 €
PORTABRIDAS PE100 90	0021	6	12347	13,01 €	12441	13,01 €
PORTABRIDAS PE100 110	0021	4	12348	16,83 €	12442	16,83 €
PORTABRIDAS PE100 125	0021	3	12349	24,09 €	12443	24,09 €
PORTABRIDAS PE100 140	0021	4	12350	31,02 €	12444	31,02 €
PORTABRIDAS PE100 160	0021	4	12351	33,71 €	12445	33,71 €
PORTABRIDAS PE100 180	0021	8	12352	54,71 €	12446	54,71 €
PORTABRIDAS PE100 200	0021	4	12353	60,04 €	12447	60,04 €
PORTABRIDAS PE100 225	0021	4	12354	67,21 €	21702	67,21 €
PORTABRIDAS PE100 250	0021	2	12355	103,34 €	12448	103,34 €
PORTABRIDAS PE100 280	0021	1	21699	156,31 €	21703	156,31 €
PORTABRIDAS PE100 315	0021	1	12356	198,40 €	12449	198,40 €



Portabridas Cortos - CONSULTAR

TRANSICIÓN LT/PE M PN16 20-1/2"	0020	50			21316	21,43 €
TRANSICIÓN LT/PE M PN16 25-3/4"	0020	50			21315	23,25 €
TRANSICIÓN LT/PE M PN16 32-1"	0020	40			12432	30,82 €
TRANSICIÓN LT/PE M PN16 40-11/4"	0020	20			12433	39,11 €
TRANSICIÓN LT/PE M PN16 50-11/2"	0020	30			12434	57,27 €
TRANSICIÓN LT/PE M PN16 63-2"	0020	20			12435	62,56 €
TRANSICIÓN LT/PE M PN16 75-21/2"	0020	9			12436	129,43 €
TRANSICIÓN LT/PE M PN16 90-3"	0020	2			12437	160,21 €
TRANSICIÓN LT/PE M PN16 110-4"	0020	2			18887	184,85 €



TRANSICIÓN LT/PE H PN16 20-1/2"	0020	50			21314	21,03 €
TRANSICIÓN LT/PE H PN16 25-3/4"	0020	50			21313	22,76 €
TRANSICIÓN LT/PE H PN16 32-1"	0020	40			12453	25,19 €
TRANSICIÓN LT/PE H PN16 40-11/4"	0020	20			12454	35,36 €
TRANSICIÓN LT/PE H PN16 50-11/2"	0020	15			12455	53,08 €
TRANSICIÓN LT/PE H PN16 63-2"	0020	12			12456	75,71 €
TRANSICIÓN LT/PE H PN16 75-21/2"	0020	9			12457	129,43 €
TRANSICIÓN LT/PE H PN16 90-3"	0020	2			20625	160,21 €
TRANSICIÓN LT/PE H PN16 110-4"	0020	2			24018	184,85 €

Consultar otros diámetros

BRIDA ACERO Ø32 DN 25	0021	1	12461	17,58 €	12461	17,58 €
BRIDA ACERO Ø40 DN 32	0021	1	12462	22,11 €	12462	22,11 €
BRIDA ACERO Ø50 DN 40	0021	1	12463	26,10 €	12463	26,10 €
BRIDA ACERO Ø63 DN 50	0021	1	18742	25,08 €	18742	25,08 €
BRIDA ACERO Ø63 DN 65	0021	1	24030	29,94 €	24030	29,94 €
BRIDA ACERO Ø75 DN 65	0021	1	12466	28,16 €	12466	28,16 €
BRIDA ACERO Ø90 DN 80	0021	1	12468	32,07 €	12468	32,07 €
BRIDA ACERO Ø110 DN 100	0021	1	12469	35,52 €	12469	35,52 €
BRIDA ACERO Ø125 DN 100	0021	1	18640	38,37 €	18640	38,37 €
BRIDA ACERO Ø125 DN 125	0021	1	12472	56,61 €	12472	56,61 €
BRIDA ACERO Ø140 DN 125	0021	1	18743	62,11 €	18743	62,11 €
BRIDA ACERO Ø160 DN 150	0021	1	12475	58,18 €	12475	58,18 €
BRIDA ACERO Ø180 DN 150	0021	1	12476	65,39 €	12476	65,39 €
BRIDA ACERO Ø200-225 DN 200	0021	1	24034	77,66 €	12482	84,07 €
BRIDA ACERO Ø250 DN 250	0021	1	24033	109,16 €	24032	130,02 €
BRIDA ACERO Ø315 DN 300	0021	1	19648	163,26 €	12486	168,32 €
BRIDA ACERO Ø355 DN 350	0021	1	12490	287,78 €	18802	324,53 €
BRIDA ACERO Ø400 DN 400	0021	1	12491	339,59 €	12492	388,75 €





Accesorio PE100 inyectado

14

Descripción	Cat.		Código	PVP PN10 SDR17	Código	PVP PN16 SDR11
BRIDA ACERO Ø450 DN 500	0021	1	20290	611,00 €	20868	709,02 €
BRIDA ACERO Ø500 DN 500	0021	1	12493	561,83 €	20556	693,66 €
BRIDA ACERO Ø630 DN 600	0021	1	18956	502,81 €	21317	986,00 €

Bridas locas de ACERO para unión mecánica en la transición de materiales en redes de polietileno.

[Consultar otros diámetros](#)

BRIDA ALUMINIO Ø63 DN 50	0022	1	12464	27,96 €	12464	27,96 €
BRIDA ALUMINIO Ø75 DN 65	0022	1	12465	34,70 €	12465	34,70 €
BRIDA ALUMINIO Ø90 DN 80	0022	1	12467	35,88 €	12467	35,88 €
BRIDA ALUMINIO Ø110 DN 100	0022	1	12470	43,37 €	12470	43,37 €
BRIDA ALUMINIO Ø125 DN 100	0022	1	12471	43,37 €	12471	43,37 €
BRIDA ALUMINIO Ø140 DN 125	0022	1	12474	49,20 €	12474	49,20 €
BRIDA ALUMINIO Ø160 DN 150	0022	1	12477	63,67 €	12477	63,67 €
BRIDA ALUMINIO Ø200 DN 200	0022	1	12481	84,29 €	12481	84,29 €
BRIDA ALUMINIO Ø250 DN 250	0022	1	12485	112,59 €	12485	112,59 €
BRIDA ALUMINIO Ø315 DN 300	0022	1	12489	181,39 €	12489	181,39 €

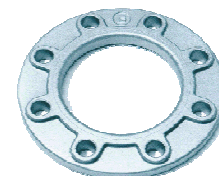

Bridas locas de ALUMINIO para unión mecánica en la transición de materiales en redes de polietileno.

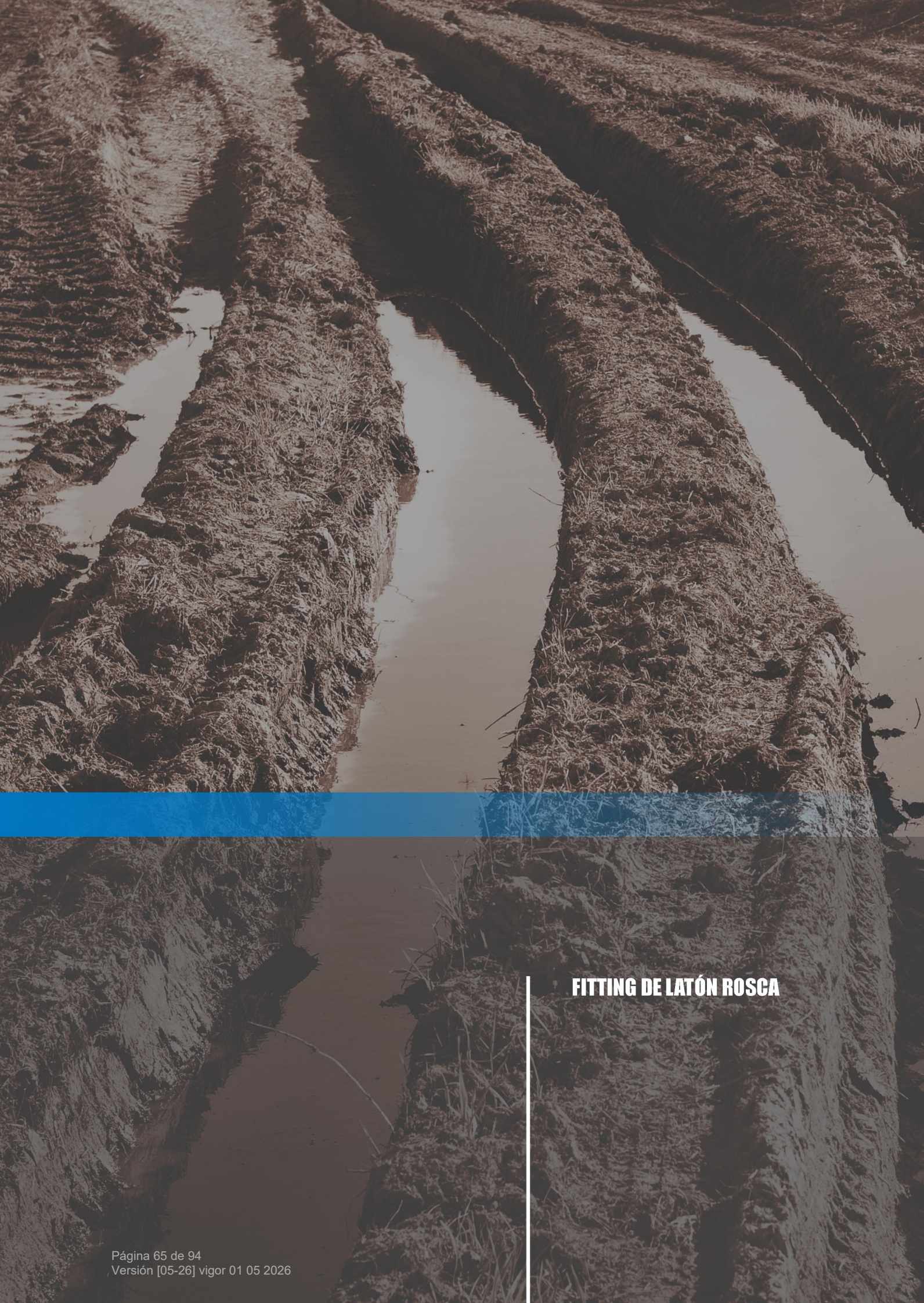

FITTING DE LATÓN ROSCA



Fitting de latón rosca **INTERIOR**

15

Código	Cat.	Marca	Ref	Descripción		PVP	
12114	0001	MT	99030-020	CODO 90° IGUAL 20	60/10	11,25 €	
12115	0001	MT	99030-025	CODO 90° IGUAL 25	40/10	15,44 €	
12116	0001	MT	99030-032	CODO 90° IGUAL 32	25/5	22,66 €	
12117	0001	MT	99030-040	CODO 90° IGUAL 40	18/2	37,44 €	
12118	0001	MT	99030-050	CODO 90° IGUAL 50	11/1	52,12 €	
12119	0001	MT	99030-063	CODO 90° IGUAL 63	12/1	85,25 €	
12146	0001	MT	99150-02015	CODO 90° HEMBRA 20X1/2"	100/10	7,23 €	
12147	0001	MT	99150-02520	CODO 90° HEMBRA 25X3/4"	70/10	10,45 €	
12148	0001	MT	99150-03225	CODO 90° HEMBRA 32X1"	40/5	14,72 €	
12149	0001	MT	99150-04032	CODO 90° HEMBRA 40X11/4"	24/2	24,26 €	
12150	0001	MT	99150-05040	CODO 90° HEMBRA 50X11/2"	18/1	36,16 €	
12151	0001	MT	99150-06350	CODO 90° HEMBRA 63X2"	20/1	56,36 €	
12154	0001	MT	99130-02015	CODO 90° MACHO 20X1/2"	90/10	7,89 €	
12155	0001	MT	99130-02520	CODO 90° MACHO 25X3/4"	60/10	10,22 €	
12156	0001	MT	99130-03225	CODO 90° MACHO 32X1"	35/5	15,72 €	
12157	0001	MT	99130-04032	CODO 90° MACHO 40X11/4"	22/2	26,06 €	
12158	0001	MT	99130-05040	CODO 90° MACHO 50X11/2"	16/1	37,04 €	
12159	0001	MT	99130-06350	CODO 90° MACHO 63X2"	17/1	60,12 €	
12123	0001	MT	99050-020	TE IGUAL 20	40/10	15,66 €	
12124	0001	MT	99050-025	TE IGUAL 25	30/10	23,17 €	
12125	0001	MT	99050-032	TE IGUAL 32	15/5	35,25 €	
12126	0001	MT	99050-040	TE IGUAL 40	12/2	46,44 €	
12127	0001	MT	99050-050	TE IGUAL 50	6/1	75,53 €	
12128	0001	MT	99050-063	TE IGUAL 63	8/1	123,63 €	
12162	0001	MT	99190-02015	TE HEMBRA 20X1/2"	50/10	13,20 €	
12163	0001	MT	99190-02520	TE HEMBRA 25X3/4"	30/10	16,67 €	
12164	0001	MT	99190-03225	TE HEMBRA 32X1"	20/5	24,17 €	
12165	0001	MT	99190-04032	TE HEMBRA 40X11/4"	14/2	37,29 €	
12166	0001	MT	99190-05040	TE HEMBRA 50X11/2"	6/1	56,81 €	
12167	0001	MT	99190-06350	TE HEMBRA 63X2"	10/1	91,96 €	
12131	0001	MT	99010-020	MANGUITO 20	80/10	9,90 €	
12132	0001	MT	99010-025	MANGUITO 25	50/10	12,87 €	
12133	0001	MT	99010-032	MANGUITO 32	35/5	19,75 €	
12134	0001	MT	99010-040	MANGUITO 40	24/2	32,37 €	
12135	0001	MT	99010-050	MANGUITO 50	16/1	44,53 €	
12136	0001	MT	99010-063	MANGUITO 63	18/1	76,03 €	
12177	0001	MT	99090-02015	ENLACE ROSCA MACHO 20X1/2"	130/10	6,20 €	
12178	0001	MT	99090-02520	ENLACE ROSCA MACHO 25X3/4"	90/10	8,38 €	
12180	0001	MT	99090-03225	ENLACE ROSCA MACHO 32X1"	50/5	12,46 €	
12181	0001	MT	99090-04032	ENLACE ROSCA MACHO 40X11/4"	36/2	18,99 €	
12182	0001	MT	99090-05040	ENLACE ROSCA MACHO 50X11/2"	26/1	28,29 €	
12183	0001	MT	99090-06350	ENLACE ROSCA MACHO 63X2"	30/1	46,39 €	
12187	0001	MT	99110-02015	ENLACE ROSCA HEMBRA 20X1/2"	120/10	6,14 €	
12188	0001	MT	99110-02520	ENLACE ROSCA HEMBRA 25X3/4"	80/10	8,00 €	
12189	0001	MT	99110-03225	ENLACE ROSCA HEMBRA 32X1"	50/5	11,53 €	
12190	0001	MT	99110-04032	ENLACE ROSCA HEMBRA 40X11/4"	36/2	18,45 €	
12191	0001	MT	99110-05040	ENLACE ROSCA HEMBRA 50X11/2"	25/1	25,89 €	
12193	0001	MT	99110-06350	ENLACE ROSCA HEMBRA 63X2"	28/1	47,54 €	



Fitting de latón rosca **EXTERIOR**

15

Código	Cat.	Marca	Ref	Descripción		PVP
32845	0002	MT	88030-020	CODO 90° IGUAL 20 r/ext	60/10	12,12 €
32846	0002	MT	88030-025	CODO 90° IGUAL 25 r/ext	40/10	18,67 €
32847	0002	MT	88030-032	CODO 90° IGUAL 32 r/ext	25/5	29,03 €
32848	0002	MT	88030-040	CODO 90° IGUAL 40 r/ext	18/2	48,65 €
32849	0002	MT	88030-050	CODO 90° IGUAL 50 r/ext	11/1	72,19 €
32850	0002	MT	88030-063	CODO 90° IGUAL 63 r/ext	12/1	114,89 €



32863	0002	MT	88150-02015	CODO 90° HEMBRA 20X1/2" r/ext	100/10	8,83 €
32864	0002	MT	88150-02520	CODO 90° HEMBRA 25X3/4" r/ext	70/10	13,88 €
32865	0002	MT	88150-03225	CODO 90° HEMBRA 32X1" r/ext	40/5	22,71 €
32866	0002	MT	88150-04032	CODO 90° HEMBRA 40X1 1/4" r/ext	24/2	34,29 €
32867	0002	MT	88150-05040	CODO 90° HEMBRA 50X1 1/2" r/ext	18/1	53,24 €
32868	0002	MT	88150-06350	CODO 90° HEMBRA 63X2" r/ext	20/1	90,76 €



32869	0002	MT	88130-02015	CODO 90° MACHO 20X1/2" r/ext	90/10	9,17 €
32870	0002	MT	88130-02520	CODO 90° MACHO 25X3/4" r/ext	60/10	13,40 €
32871	0002	MT	88130-03225	CODO 90° MACHO 32X1" r/ext	35/5	20,11 €
32872	0002	MT	88130-04032	CODO 90° MACHO 40X1 1/4" r/ext	22/2	34,89 €
32873	0002	MT	88130-05040	CODO 90° MACHO 50X1 1/2" r/ext	16/1	51,79 €
32874	0002	MT	88130-06350	CODO 90° MACHO 63X2" r/ext	17/1	82,89 €



32851	0002	MT	88050-020	TE IGUAL 20 r/ext	40/10	17,76 €
32852	0002	MT	88050-025	TE IGUAL 25 r/ext	30/10	26,84 €
32853	0002	MT	88050-032	TE IGUAL 32 r/ext	15/5	40,93 €
32854	0002	MT	88050-040	TE IGUAL 40 r/ext	12/2	65,67 €
32855	0002	MT	88050-050	TE IGUAL 50 r/ext	6/1	100,79 €
32856	0002	MT	88050-063	TE IGUAL 63 r/ext	8/1	163,78 €



32875	0002	MT	88190-02015	TE HEMBRA 20X1/2" r/ext	50/10	13,73 €
32876	0002	MT	88190-02520	TE HEMBRA 25X3/4" r/ext	30/10	21,09 €
32877	0002	MT	88190-03225	TE HEMBRA 32X1" r/ext	20/5	31,28 €
32878	0002	MT	88190-04032	TE HEMBRA 40X1 1/4" r/ext	14/2	54,01 €
32879	0002	MT	88190-05040	TE HEMBRA 50X1 1/2" r/ext	6/1	89,18 €
32880	0002	MT	88190-06350	TE HEMBRA 63X2" r/ext	10/1	136,25 €



32881	0002	MT	88170-02015	TE MACHO 20X1/2" r/ext	50/10	13,76 €
32882	0002	MT	88170-02520	TE MACHO 25X3/4" r/ext	30/10	20,78 €
32883	0002	MT	88170-03225	TE MACHO 32X1" r/ext	20/5	30,95 €
32884	0002	MT	88170-04032	TE MACHO 40X1 1/4" r/ext	14/2	51,14 €
32885	0002	MT	88170-05040	TE MACHO 50X1 1/2" r/ext	6/1	81,54 €
32886	0002	MT	88170-06350	TE MACHO 63X2" r/ext	10/1	136,24 €



32857	0002	MT	88010-020	MANGUITO 20 r/ext	80/10	10,95 €
32858	0002	MT	88010-025	MANGUITO 25 r/ext	50/10	17,10 €
32859	0002	MT	88010-032	MANGUITO 32 r/ext	35/5	22,79 €
32860	0002	MT	88010-040	MANGUITO 40 r/ext	24/2	37,38 €
32861	0002	MT	88010-050	MANGUITO 50 r/ext	16/1	55,07 €
32862	0002	MT	88010-063	MANGUITO 63 r/ext	18/1	90,79 €



32887	0002	MT	88090-02015	ENLACE ROSCA MACHO 20X1/2" r/ext	130/10	6,56 €
32888	0002	MT	88090-02520	ENLACE ROSCA MACHO 25X3/4" r/ext	90/10	9,27 €
32889	0002	MT	88090-03225	ENLACE ROSCA MACHO 32X1" r/ext	50/5	13,83 €
32890	0002	MT	88090-04032	ENLACE ROSCA MACHO 40X1 1/4" r/ext	36/2	24,00 €
32891	0002	MT	88090-05040	ENLACE ROSCA MACHO 50X1 1/2" r/ext	26/1	36,15 €
32892	0002	MT	88090-06350	ENLACE ROSCA MACHO 63X2" r/ext	30/1	56,21 €



32893	0002	MT	88110-02015	ENLACE ROSCA HEMBRA 20X1/2" r/ext	120/10	6,93 €
32894	0002	MT	88110-02520	ENLACE ROSCA HEMBRA 25X3/4" r/ext	80/10	10,32 €
32895	0002	MT	88110-03225	ENLACE ROSCA HEMBRA 32X1" r/ext	50/5	14,99 €
32896	0002	MT	88110-04032	ENLACE ROSCA HEMBRA 40X1 1/4" r/ext	36/2	25,28 €
32897	0002	MT	88110-05040	ENLACE ROSCA HEMBRA 50X1 1/2" r/ext	25/1	37,67 €
32898	0002	MT	88110-06350	ENLACE ROSCA HEMBRA 63X2" r/ext	28/1	65,92 €











32899	0002	MT	88500-02015	CODO 90° MURAL 20X1/2" r/ext	120/10	13,70 €
32900	0002	MT	88500-02520	CODO 90° MURAL 25X3/4" r/ext	80/10	19,12 €
32901	0002	MT	88500-03225	CODO 90° MURAL 32X1" r/ext	50/5	30,43 €





Fitting de latón rosca **EXTERIOR LIGERO**

15

Código	Cat.	Marca	Ref	Descripción		PVP	
46648	0002	MT	HS50201	CODO 90º IGUAL 20 r/ext ligero	60/10	8,54 €	
46649	0002	MT	HS50202	CODO 90º IGUAL 25 r/ext ligero	40/10	13,13 €	
46650	0002	MT	HS50203	CODO 90º IGUAL 32 r/ext ligero	25/5	21,66 €	
46651	0002	MT	HS50204	CODO 90º IGUAL 40 r/ext ligero	18/2	37,33 €	
46652	0002	MT	HS50205	CODO 90º IGUAL 50 r/ext ligero	11/1	53,62 €	
46653	0002	MT	HS50206	CODO 90º IGUAL 63 r/ext ligero	12/1	95,29 €	
46642	0002	MT	HS50901120	CODO 90º HEMBRA 20X1/2" r/ext ligero	100/10	6,02 €	
46643	0002	MT	HS50902340	CODO 90º HEMBRA 25X3/4" r/ext ligero	70/10	9,64 €	
46644	0002	MT	HS50903100	CODO 90º HEMBRA 32X1" r/ext ligero	40/5	15,50 €	
46645	0002	MT	HS50904114	CODO 90º HEMBRA 40X1 1/4" r/ext ligero	24/2	25,37 €	
46646	0002	MT	HS50905112	CODO 90º HEMBRA 50X1 1/2" r/ext ligero	18/1	39,55 €	
46647	0002	MT	HS50906200	CODO 90º HEMBRA 63X2" r/ext ligero	20/1	68,40 €	
46654	0002	MT	HS50801120	CODO 90º MACHO 20X1/2" r/ext ligero	90/10	5,75 €	
46655	0002	MT	HS50802340	CODO 90º MACHO 25X3/4" r/ext ligero	60/10	8,98 €	
46656	0002	MT	HS50803100	CODO 90º MACHO 32X1" r/ext ligero	35/5	14,52 €	
46657	0002	MT	HS50804114	CODO 90º MACHO 40X1 1/4" r/ext ligero	22/2	25,07 €	
46658	0002	MT	HS50805112	CODO 90º MACHO 50X1 1/2" r/ext ligero	16/1	35,84 €	
46659	0002	MT	HS50806200	CODO 90º MACHO 63X2" r/ext ligero	17/1	61,60 €	
46687	0002	MT	HS50501	TE IGUAL 20 r/ext ligero	40/10	12,33 €	
46688	0002	MT	HS50502	TE IGUAL 25 r/ext ligero	30/10	18,59 €	
46689	0002	MT	HS50503	TE IGUAL 32 r/ext ligero	15/5	30,07 €	
46690	0002	MT	HS50504	TE IGUAL 40 r/ext ligero	12/2	52,09 €	
46691	0002	MT	HS50505	TE IGUAL 50 r/ext ligero	6/1	75,64 €	
46692	0002	MT	HS50506	TE IGUAL 63 r/ext ligero	8/1	133,39 €	
46681	0002	MT	HS51001120	TE HEMBRA 20X1/2" r/ext ligero	50/10	9,69 €	
46682	0002	MT	HS51002340	TE HEMBRA 25X3/4" r/ext ligero	30/10	14,85 €	
46683	0002	MT	HS51003100	TE HEMBRA 32X1" r/ext ligero	20/5	23,49 €	
46684	0002	MT	HS51004114	TE HEMBRA 40X1 1/4" r/ext ligero	14/2	41,70 €	
46685	0002	MT	HS51005112	TE HEMBRA 50X1 1/2" r/ext ligero	6/1	60,99 €	
46686	0002	MT	HS51006200	TE HEMBRA 63X2" r/ext ligero	10/1	107,94 €	
46675	0002	MT	HS50101	MANGUITO 20 r/ext ligero	80/10	7,14 €	
46676	0002	MT	HS50102	MANGUITO 25 r/ext ligero	50/10	10,90 €	
46677	0002	MT	HS50103	MANGUITO 32 r/ext ligero	35/5	16,87 €	
46678	0002	MT	HS50104	MANGUITO 40 r/ext ligero	24/2	28,12 €	
46679	0002	MT	HS50105	MANGUITO 50 r/ext ligero	16/1	41,23 €	
46680	0002	MT	HS50106	MANGUITO 63 r/ext ligero	18/1	72,39 €	
46669	0002	MT	HS50601120	ENLACE ROSCA MACHO 20X1/2" r/ext ligero	130/10	4,57 €	
46670	0002	MT	HS50602340	ENLACE ROSCA MACHO 25X3/4" r/ext ligero	90/10	6,86 €	
46671	0002	MT	HS50603100	ENLACE ROSCA MACHO 32X1" r/ext ligero	50/5	11,08 €	
46672	0002	MT	HS50604114	ENLACE ROSCA MACHO 40X1 1/4" r/ext ligero	36/2	17,76 €	
46673	0002	MT	HS50605112	ENLACE ROSCA MACHO 50X1 1/2" r/ext ligero	26/1	26,06 €	
46674	0002	MT	HS50606200	ENLACE ROSCA MACHO 63X2" r/ext ligero	30/1	44,74 €	

46663	0002	MT	HS50701120	ENLACE ROSCA HEMBRA 20X1/2" r/ext ligero	120/10	5,04 €
46664	0002	MT	HS50702340	ENLACE ROSCA HEMBRA 25X3/4" r/ext ligero	80/10	6,93 €
46665	0002	MT	HS50703100	ENLACE ROSCA HEMBRA 32X1" r/ext ligero	50/5	11,30 €
46666	0002	MT	HS50704114	ENLACE ROSCA HEMBRA 40X1 1/4" r/ext ligero	36/2	18,43 €
46667	0002	MT	HS50705112	ENLACE ROSCA HEMBRA 50X1 1/2" r/ext ligero	25/1	28,76 €
46668	0002	MT	HS50706200	ENLACE ROSCA HEMBRA 63X2" r/ext ligero	28/1	48,09 €



46660	0002	MT	HS51101120	CODO 90° MURAL 20X1/2" r/ext ligero	120/10	9,10 €
46661	0002	MT	HS51102340	CODO 90° MURAL 25X3/4" r/ext ligero	80/10	13,92 €
46662	0002	MT	HS51103100	CODO 90° MURAL 32X1" r/ext ligero	50/5	21,59 €





Fitting de latón **SISTEMA BRIDA**

15

Código	Cat.	Marca	Ref	Descripción		PVP	
12120	0003	MT	89042-075	CODO 90° IGUAL 75	3/1	212,30 €	
12121	0003	MT	89042-090	CODO 90° IGUAL 90	1	352,08 €	
12122	0003	MT	89042-110	CODO 90° IGUAL 110	1	530,71 €	
12152	0003	MT	89162-075065	CODO 90° HEMBRA 75X21/2"	4/1	137,75 €	
12153	0003	MT	89162-090080	CODO 90° HEMBRA 90X3"	2/1	219,57 €	
23940	0003	MT	89162-110100	CODO 90° HEMBRA 110X4"	1	345,39 €	
12160	0003	MT	89142-075065	CODO 90° MACHO 75X21/2"	4/1	155,58 €	
12161	0003	MT	89142-090080	CODO 90° MACHO 90X3"	2/1	264,82 €	
12129	0003	MT	89062-075	TE IGUAL 75	4/1	409,40 €	
12130	0003	MT	89062-090	TE IGUAL 90	4/1	499,78 €	
23941	0003	MT	89062-110	TE IGUAL 110	2/1	776,02 €	
12168	0003	MT	89202-075065	TE HEMBRA 75X21/2"	2/1	257,26 €	
12169	0003	MT	89202-090080	TE HEMBRA 90X3"	1	428,89 €	
23942	0003	MT	89202-110100	TE HEMBRA 110X4"	1	866,26 €	
12137	0003	MT	89022-075	MANGUITO 75	4/1	174,99 €	
12138	0003	MT	89022-090	MANGUITO 90	4/1	277,97 €	
12139	0003	MT	89022-110	MANGUITO 110	2/1	419,62 €	
12184	0003	MT	89102-075065	ENLACE ROSCA MACHO 75X21/2"	6/1	111,47 €	
12185	0003	MT	89102-090080	ENLACE ROSCA MACHO 90X3"	5/1	168,11 €	
12186	0003	MT	89102-110100	ENLACE ROSCA MACHO 110X4"	3/1	279,73 €	
12194	0003	MT	89122-075065	ENLACE ROSCA HEMBRA 75X21/2"	6/1	107,31 €	
12195	0003	MT	89122-090080	ENLACE ROSCA HEMBRA 90X3"	5/1	174,78 €	
12196	0003	MT	89122-110100	ENLACE ROSCA HEMBRA 110X4"	3/1	256,68 €	



CARRETE TELESCÓPICO DE DESMONTAJE



Carrete Telescópico de Desmontaje

Descripción	Cat.	Código	PVP PN10	Código	PVP PN16
CARRETE 2 BRIDAS DN 50	0007	24100	352,98 €	17186	335,13 €
CARRETE 2 BRIDAS DN 65	0007	24101	388,27 €	17187	367,65 €
CARRETE 2 BRIDAS DN 80	0007	17189	370,90 €	17190	380,66 €
CARRETE 2 BRIDAS DN 100	0007	17191	437,68 €	17192	419,69 €
CARRETE 2 BRIDAS DN 125	0007	24102	494,16 €	17193	471,77 €
CARRETE 2 BRIDAS DN 150	0007	17194	568,28 €	17195	546,58 €
CARRETE 2 BRIDAS DN 200	0007	17196	780,83 €	17197	823,13 €
CARRETE 2 BRIDAS DN 250	0007	17198	1.041,12 €	17199	1.122,47 €
CARRETE 2 BRIDAS DN 300	0007	17202	1.200,55 €	17203	1.356,69 €
CARRETE 2 BRIDAS DN 350	0007	17205	1.581,20 €	17206	1.688,58 €
CARRETE 2 BRIDAS DN 400	0007	17207	1.952,11 €	17208	2.075,75 €
CARRETE 2 BRIDAS DN 450	0007	24103	2.270,95 €	24104	2.534,51 €
CARRETE 2 BRIDAS DN 500	0007	17209	2.619,08 €	17210	2.879,35 €
CARRETE 2 BRIDAS DN 600	0007	24105	3.861,91 €	17211	4.330,42 €
CARRETE 2 BRIDAS DN 700	0007	17212	4.743,62 €	20507	5.280,44 €
CARRETE 2 BRIDAS DN 800	0007	17213	6.132,88 €	17214	6.721,74 €
CARRETE 2 BRIDAS DN 900	0007	24106	7.239,05 €	24107	8.000,40 €
CARRETE 2 BRIDAS DN 1000	0007	24108	8.237,88 €	24109	9.044,75 €
CARRETE 2 BRIDAS DN 1100	0007	24110	8.355,03 €	24111	9.295,29 €
CARRETE 2 BRIDAS DN 1200	0007	24112	9.074,04 €	24113	10.170,49 €
CARRETE 2 BRIDAS DN 1300	0007	24114	10.674,77 €	24115	11.764,71 €
CARRETE 2 BRIDAS DN 1400	0007	24116	12.116,06 €	24117	13.121,41 €
CARRETE 2 BRIDAS DN 1500	0007	24118	13.775,37 €	24119	15.089,79 €
CARRETE 2 BRIDAS DN 1600	0007	24120	16.189,49 €	24121	17.650,29 €
CARRETE 2 BRIDAS DN 1700	0007	24122	18.040,71 €	24123	19.547,09 €
CARRETE 2 BRIDAS DN 1800	0007	24124	19.592,66 €	24125	21.001,44 €
CARRETE 2 BRIDAS DN 1900	0007	24126	21.857,08 €	24127	23.363,48 €
CARRETE 2 BRIDAS DN 2000	0007	24128	23.500,13 €	24129	25.097,58 €
CARRETE 2 BRIDAS DN 2100	0007	24130	26.194,01 €	24131	27.843,54 €
CARRETE 2 BRIDAS DN 2200	0007	24132	27.602,79 €	24133	29.398,75 €
CARRETE 2 BRIDAS DN 2300	0007	24134	30.355,27 €	24135	32.626,22 €
CARRETE 2 BRIDAS DN 2400	0007	24136	32.743,35 €	24137	35.326,62 €
CARRETE 2 BRIDAS DN 2500	0007	24138	36.279,93 €	24139	39.100,70 €
CARRETE 2 BRIDAS DN 2600	0007	24140	39.364,23 €	24141	41.944,26 €
CARRETE 2 BRIDAS DN 2700	0007	24142	43.928,91 €	24143	46.700,89 €
CARRETE 2 BRIDAS DN 2800	0007	24144	47.081,57 €	24145	50.042,29 €
CARRETE 2 BRIDAS DN 2900	0007	24146	55.566,74 €	24147	58.888,57 €
CARRETE 2 BRIDAS DN 3000	0007	24148	62.138,82 €	24149	65.844,58 €

Doble Brida con Junta Tórica

Brida de acero al carbono (S-235-JR)

Virolas interior y exterior de acero inoxidable (AISI-304)

Tornillería; Tratamiento de acabado cincado y cromatizado amarillo (Bricomatado)





ABRAZADERAS PARA REPARACIÓN ACERO INOXIDABLE

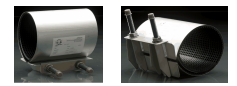

Abrazaderas acero inoxidable para reparación

18

Código	Cat.	Descripción	Longitud	Tolerancia		PVP
20858	0008	ABRAZADERA REPARACIÓN 1 CIERRE	150 mm	60-67	1	117,40 €
20777	0008	ABRAZADERA REPARACIÓN 1 CIERRE	150 mm	70-77	1	128,04 €
17091	0008	ABRAZADERA REPARACIÓN 1 CIERRE	150 mm	73-80	1	128,25 €
30013	0008	ABRAZADERA REPARACIÓN 1 CIERRE	150 mm	76-83	1	135,22 €
20779	0008	ABRAZADERA REPARACIÓN 1 CIERRE	150 mm	82-89	1	134,60 €
20080	0008	ABRAZADERA REPARACIÓN 1 CIERRE	150 mm	95-102	1	147,25 €
17092	0008	ABRAZADERA REPARACIÓN 1 CIERRE	150 mm	102-112	1	147,03 €
17095	0008	ABRAZADERA REPARACIÓN 1 CIERRE	200 mm	60-67	1	141,36 €
17097	0008	ABRAZADERA REPARACIÓN 1 CIERRE	200 mm	67-74	1	146,91 €
17098	0008	ABRAZADERA REPARACIÓN 1 CIERRE	200 mm	73-80	1	154,52 €
17100	0008	ABRAZADERA REPARACIÓN 1 CIERRE	200 mm	82-89	1	162,08 €
30497	0008	ABRAZADERA REPARACIÓN 1 CIERRE	200 mm	87-94	1	165,86 €
30817	0008	ABRAZADERA REPARACIÓN 1 CIERRE	200 mm	95-102	1	173,33 €
17105	0008	ABRAZADERA REPARACIÓN 1 CIERRE	200 mm	106-116	1	196,22 €
19550	0008	ABRAZADERA REPARACIÓN 1 CIERRE	200 mm	108-118	1	184,76 €
17106	0008	ABRAZADERA REPARACIÓN 1 CIERRE	200 mm	113-123	1	186,90 €
17107	0008	ABRAZADERA REPARACIÓN 1 CIERRE	200 mm	118-128	1	192,21 €
17109	0008	ABRAZADERA REPARACIÓN 1 CIERRE	200 mm	135-145	1	214,86 €
17110	0008	ABRAZADERA REPARACIÓN 1 CIERRE	200 mm	145-155	1	220,54 €
17111	0008	ABRAZADERA REPARACIÓN 1 CIERRE	200 mm	151-161	1	224,27 €
30818	0008	ABRAZADERA REPARACIÓN 1 CIERRE	200 mm	159-169	1	225,91 €
17113	0008	ABRAZADERA REPARACIÓN 1 CIERRE	200 mm	165-175	1	231,77 €
30819	0008	ABRAZADERA REPARACIÓN 1 CIERRE	200 mm	170-180	1	235,61 €
30820	0008	ABRAZADERA REPARACIÓN 1 CIERRE	200 mm	174-184	1	246,75 €
30821	0008	ABRAZADERA REPARACIÓN 1 CIERRE	200 mm	180-190	1	248,77 €
17116	0008	ABRAZADERA REPARACIÓN 1 CIERRE	200 mm	193-203	1	254,45 €
17119	0008	ABRAZADERA REPARACIÓN 1 CIERRE	200 mm	219-229	1	277,92 €
17137	0008	ABRAZADERA REPARACIÓN 2 CIERRES	200 mm	108-128	1	283,61 €
30822	0008	ABRAZADERA REPARACIÓN 2 CIERRES	200 mm	114-134	1	294,84 €
17139	0008	ABRAZADERA REPARACIÓN 2 CIERRES	200 mm	135-155	1	329,11 €
17140	0008	ABRAZADERA REPARACIÓN 2 CIERRES	200 mm	159-180	1	314,14 €
30956	0008	ABRAZADERA REPARACIÓN 2 CIERRES	250 mm	190-210	1	462,85 €
30957	0008	ABRAZADERA REPARACIÓN 2 CIERRES	250 mm	210-230	1	475,09 €
30958	0008	ABRAZADERA REPARACIÓN 2 CIERRES	250 mm	225-246	1	501,29 €
30959	0008	ABRAZADERA REPARACIÓN 2 CIERRES	250 mm	240-260	1	525,18 €
17154	0008	ABRAZADERA REPARACIÓN 2 CIERRES	250 mm	269-289	1	610,31 €
23177	0008	ABRAZADERA REPARACIÓN 2 CIERRES	300 mm	282-302	1	699,99 €
17165	0008	ABRAZADERA REPARACIÓN 2 CIERRES	300 mm	295-315	1	716,16 €
19499	0008	ABRAZADERA REPARACIÓN 2 CIERRES	400 mm	322-344	1	1.003,36 €
23181	0008	ABRAZADERA REPARACIÓN 2 CIERRES	400 mm	347-367	1	1.003,36 €
23182	0008	ABRAZADERA REPARACIÓN 2 CIERRES	400 mm	365-385	1	1.050,07 €
30960	0008	ABRAZADERA REPARACIÓN 2 CIERRES	400 mm	395-415	1	1.095,09 €
23185	0008	ABRAZADERA REPARACIÓN 2 CIERRES	400 mm	420-440	1	1.130,91 €
30961	0008	ABRAZADERA REPARACIÓN 2 CIERRES	400 mm	435-455	1	1.166,19 €
30562	0008	ABRAZADERA REPARACIÓN 2 CIERRES	400 mm	450-470	1	1.198,20 €
17175	0008	ABRAZADERA REPARACIÓN 2 CIERRES	400 mm	468-488	1	1.221,28 €

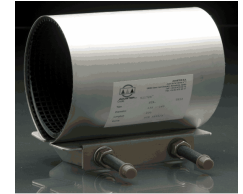

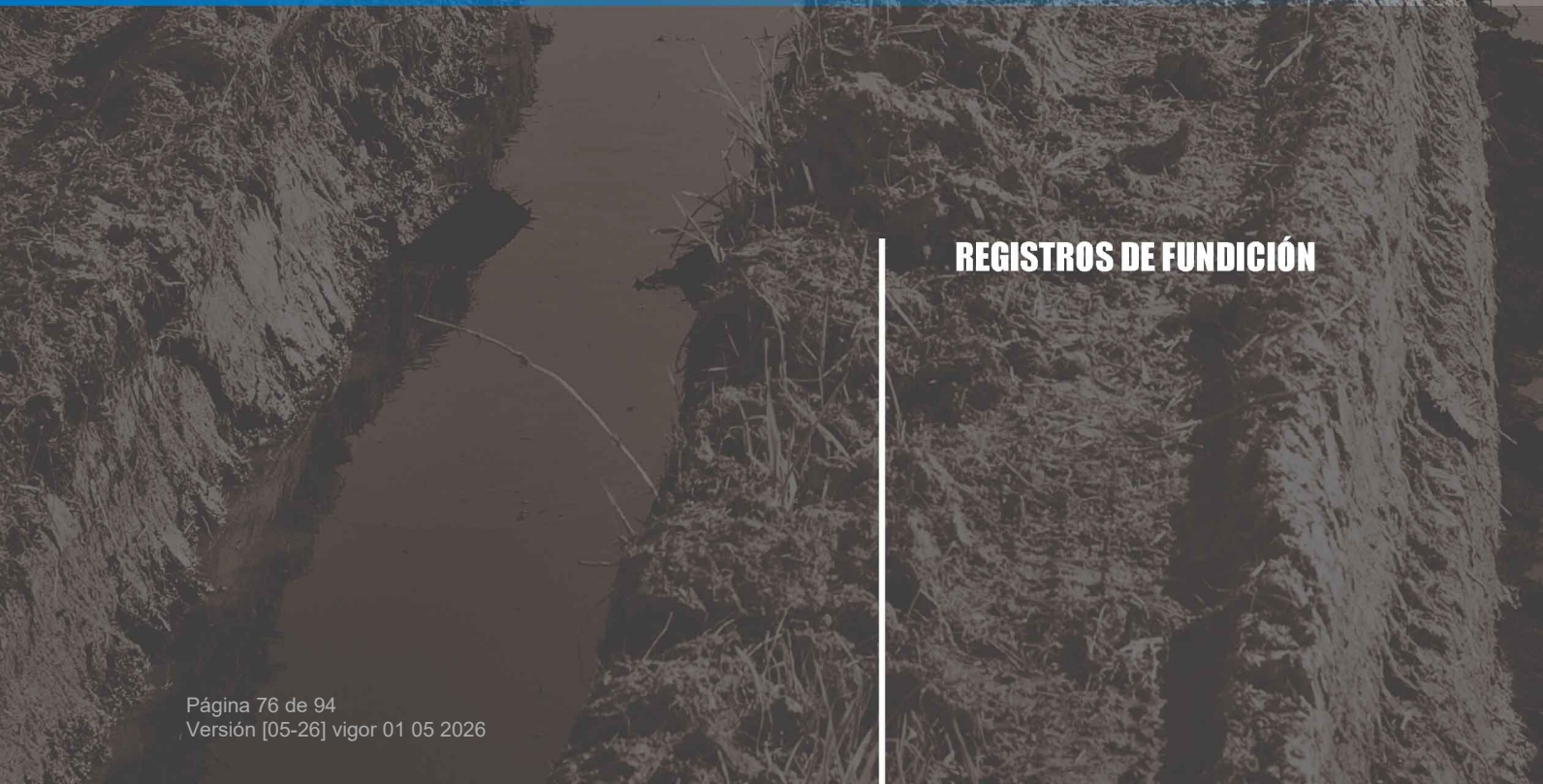

REGISTROS DE FUNDICIÓN



Registros de fundición

19

Código	Cat.	Descripción		PVP
--------	------	-------------	--	-----

REGISTRO DE POZO CIRCULAR PARA ABASTECIMIENTO D-400

16388	0050	ANÓNIMO (*)	1	477,76 €
16390	0050	EMASESA	1	519,83 €
16389	0050	ALJARAFESA	1	479,15 €
20811	0050	HUESNA	1	479,15 €



REGISTRO DE POZO CIRCULAR PARA SANEAMIENTO D-400

16374	0050	ANÓNIMO (*)	1	499,31 €
16379	0050	EMASESA	1	519,83 €
16376	0050	ALJARAFESA	1	479,15 €
16382	0050	HUESNA	1	479,15 €



exterior marco Ø mm	Altura Ø mm	Tapa Ø mm	Paso libre Ø mm
850	100	650	600

Homologado en los servicios de agua.

Carga de rotura 40 t

- Fundición Dúctil según Norma EN-1563
- Superficie antideslizante.
- Recubrimiento de polvo híbrido satinado color negro.
- Provisto de junta de vinilo de acetato para asegurar la insonorización y un correcto asiento.
- Apertura articulada hasta 120°, con bloqueo a 90° contra cierres accidentales.
- Cierre de seguridad.

(*) El registro ANÓNIMO no está HOMOLOGADO. Producto Certificado SGS.



REGISTRO DE POZO CIRCULAR PARA HIDRANTE D-400

16381	0050	EMASESA - INCENDIO	1	479,15 €
-------	------	--------------------	---	----------

exterior marco Ø mm	Altura Ø mm	Tapa Ø mm	Paso libre Ø mm
850	100	650	600



UNE EN-124

Homologado en los servicios de agua.

Carga de rotura 40 t

- Fundición Dúctil según Norma EN-1563
- Sistema de bloqueo.
- Pintura hidrosoluble roja.
- Apertura y marco libre.





Registros de fundición

19

Código	Cat.	Descripción		PVP
REGISTRO DE POZO CUADRADO PARA ABASTECIMIENTO D-400				
30133	0050	ANÓNIMO	1	548,63 €
REGISTRO DE POZO CUADRADO PARA SANEAMIENTO D-400				
30138	0050	ANÓNIMO	1	548,63 €



UNE EN-124



exterior marco Ø mm	Altura Ø mm	Tapa Ø mm	Paso libre Ø mm
850	100	650	600

Carga de rotura 40 t

Cierre "clic elástico"

- Tapa abatible y articulada
- Abertura tipo "Ostra" con cierre ballesta flexión haciendo "clic".
- Bloqueo de seguridad con la tapa abierta.
- Junta de insonorización en polietileno.

REGISTRO HIDRÁULICO PARA ACERADO B-125 ANÓNIMO

16266	0050	300 X 300	1	37,72 €
16268	0050	400 X 400	1	61,31 €
26974	0050	400 X 400 SANEAMIENTO	1	61,31 €
18769	0050	400 X 400 AGUA	1	61,31 €
16269	0050	400 X 400 ALUMBRADO	1	61,31 €
16272	0050	500 X 500	1	111,83 €
19520	0050	500 X 500 SANEAMIENTO	1	111,83 €
26975	0050	500 X 500 AGUA	1	111,83 €
18898	0050	500 X 500 ALUMBRADO	1	111,83 €
16275	0050	600 X 600	1	167,92 €
20863	0050	600 X 600 SANEAMIENTO	1	141,32 €
27177	0050	600 X 600 AGUA	1	141,32 €
19102	0050	600 X 600 ALUMBRADO	1	141,32 €
16278	0050	700 X 700	1	259,83 €
20862	0050	700 X 700 SANEAMIENTO	1	259,83 €
26978	0050	700 X 700 AGUA	1	252,19 €
26979	0050	700 X 700 ALUMBRADO	1	252,19 €
16281	0050	800 X 800	1	415,26 €
26982	0050	900 X 900	1	438,15 €



Clase B-125
Fundición dúctil GGG 40
Pintado negro asfáltico

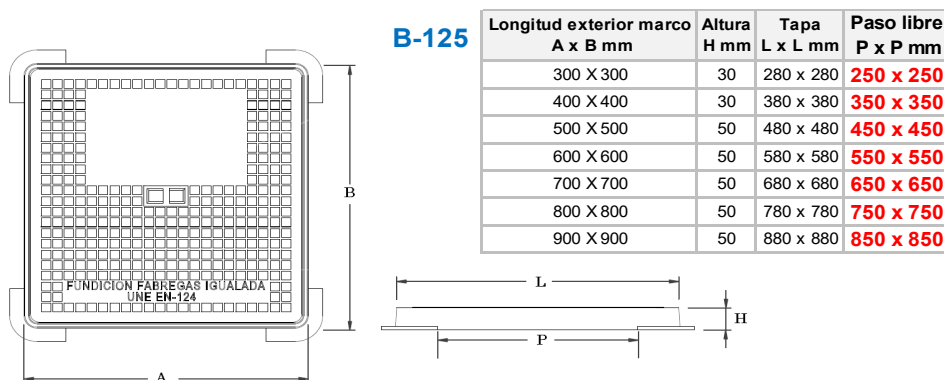

Carga de rotura 12,5 t

- Tapas y marco cuadrados.
- Apoyo de marco en forma de "U", así al descansar la tapa en el marco forma un cierre hidráulico.

(*) Registros Hidráulicos para acerado homologados, consultar.



Registros de fundición

19

Código Cat. **Descripción**  **PVP**

REGISTRO HIDRÁULICO PARA CALZADA C-250 ANÓNIMO

16270	O050	400 X 400	1	86,60 €
19638	O050	400 X 400 SANEAMIENTO	1	102,96 €
26976	O050	400 X 400 AGUA	1	102,96 €
16273	O050	500 X 500	1	169,80 €
25609	O050	500 X 500 SANEAMIENTO	1	187,45 €
16274	O050	500 X 500 AGUA	1	187,45 €
16276	O050	600 X 600	1	244,32 €
21200	O050	600 X 600 SANEAMIENTO	1	269,75 €
26977	O050	600 X 600 AGUA	1	269,75 €
16280	O050	700 X 700	1	346,48 €
26981	O050	700 X 700 SANEAMIENTO	1	313,15 €
26980	O050	700 X 700 AGUA	1	346,48 €
26983	O050	800 X 800	1	455,46 €
26984	O050	900 X 900	1	573,81 €

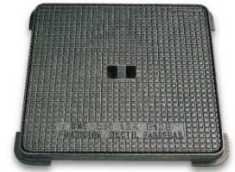

UNE EN-124
Clase C-250
 Fundición dúctil GGG 40
 Pintado negro asfáltico

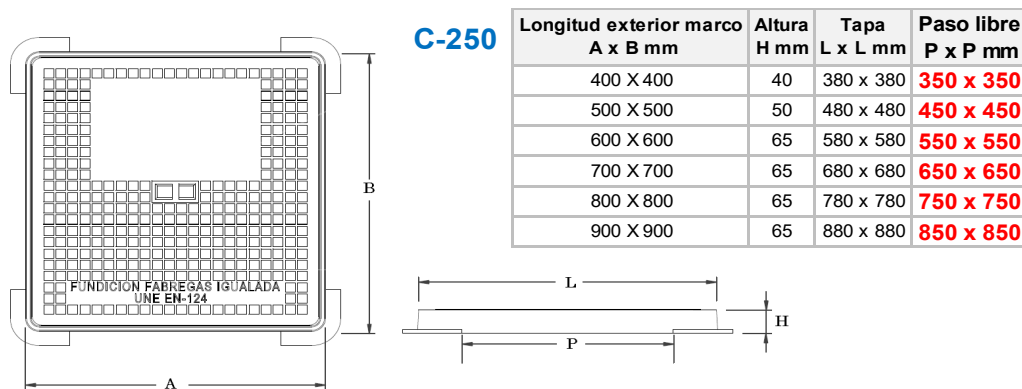

Carga de rotura 25 t

- Tapas y marco cuadrados.
- Apoyo de marco en forma de "U", así al descansar la tapa en el marco forma un cierre hidráulico.



Registros de fundición

19

Código	Cat.	Descripción		PVP
--------	------	-------------	--	-----

REGISTRO HIDRÁULICO PARA CALZADA D-400 ANÓNIMO

16271	O050	400 X 400	1	165,63 €
19337	O050	500 X 500	1	244,32 €
16277	O050	600 X 600	1	343,70 €
21082	O050	700 X 700	1	484,48 €
26985	O050	800 X 800	1	637,67 €
26986	O050	900 X 900	1	819,85 €
27178	O050	1000 X 1000	1	1.127,54 €
27187	O050	1100 X 1100	1	1.700,58 €
27188	O050	1200 X 1200	1	1.958,82 €



UNE EN-124
Clase D-400
Fundición dúctil GGG 40
Pintado negro asfáltico

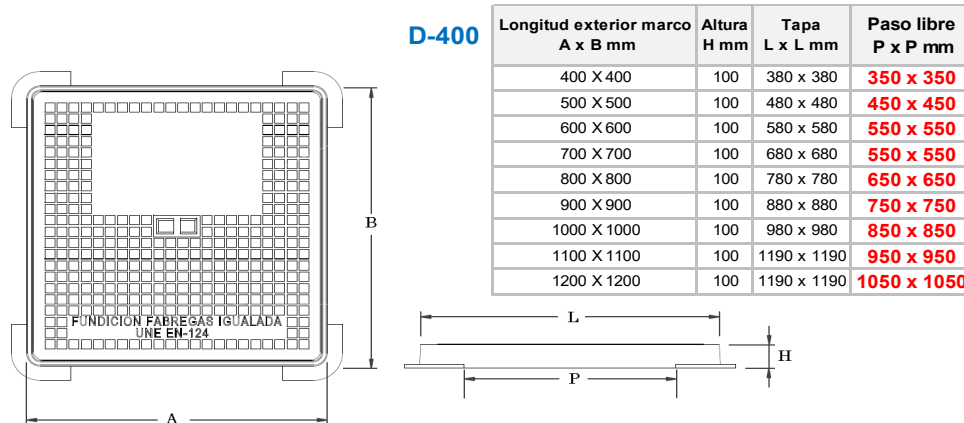

Carga de rotura 40 t

- Tapas y marco cuadrados.
- Apoyo de marco en forma de "U", así al descansar la tapa en el marco forma un cierre hidráulico.

REGISTRO HIDRÁULICO PARA ACERADO B-125 GERENCIA DE SEVILLA

27185	O050	500X500 NO&DO	1	446,02 €
16279	O050	700X700 NO&DO	1	713,61 €

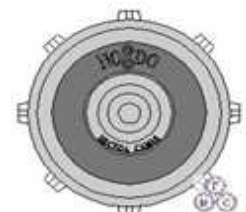

- Tapadera con cerco para pozo de registro en FUNDICIÓN GRIS.
- Adecuada para colocación en calzada de rodadura intensa.





Registros de fundición

19

Código Cat. **Descripción**  **PVP**

REGISTRO ENDESA

19224	0050	REGISTRO ENDESA A-1 D-400	1	528,58 €
19226	0050	REGISTRO ENDESA A-2 D-400	1	999,37 €



UNE EN-124

Clase D-400
Fundición dúctil GGG 40
Pintado negro asfáltico

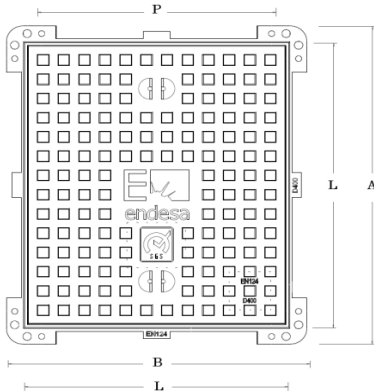

	Longitud exterior marco A x B mm	Altura H mm	Long. Reja L x L mm	Paso libre P
A1	738 x 638	80	720 x 620	680 x 580
A2	1.260 x 735	60	1.240 x 720	1.140 x 615

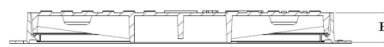

Carga de rotura 40 t

REGISTRO BISAGRA B-125 ANÓNIMO

21146	#N/D	REGISTRO ACOMETIDA 20X20 TAPA REDONDA AGUA	1	25,69 €
-------	------	---	---	---------

Superficie antideslizante
Pintado negro antioxidante.
Fundición dúctil

exterior marco Ø mm	Altura Ø mm	Tapa Ø mm	Paso libre Ø mm
20 x 20	100	160	140



UNE EN-124

16251	0050	REGISTRO ACOMETIDA 21X14 TAPA RECTANGULAR AGUA	1	68,94 €
-------	------	---	---	---------

Superficie antideslizante
Pintado negro antioxidante.
Fundición dúctil

exterior marco Ø mm	Altura Ø mm	Tapa Ø mm	Paso libre Ø mm
21 x 14	250	190 x 120	150 x 100
28 x 23	300	260 x 210	240 x 190





Registros de fundición

19

Código	Cat.	Descripción		PVP
--------	------	-------------	--	-----

REGISTRO VÁLVULA COMPUERTA

16258	0050	REGISTRO GGG ABASTECIMIENTO / ACOMETIDA EMASESA	1	137,13 €
21259	0050	PLACA REGISTRO ABASTECIMIENTO	1	4,42 €
21258	0050	PLACA REGISTRO ACOMETIDA	1	2,72 €

Placa no incorporada al precio del registro.

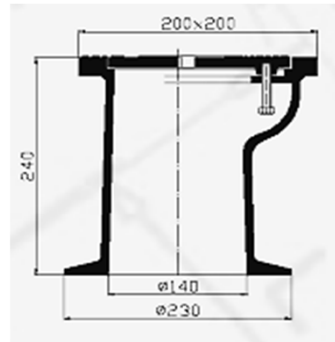

Fundición dúctil EN-GJS-500-7
Recubrimiento: Bitumen Negro.

16401	0050	REGISTRO GGG ABASTECIMIENTO HUESNA	1	113,70 €
-------	------	---	---	----------

25584	0047	PATE CURVO / RECTO	1	13,05 €
-------	------	--------------------	---	---------

Pueden adaptarse a todo tipo de necesidades, desde pozos y arquetas de saneamiento, a colectores, terrazas, piscinas, puertos deportivos, sótanos, silos, etc.



EN 13101

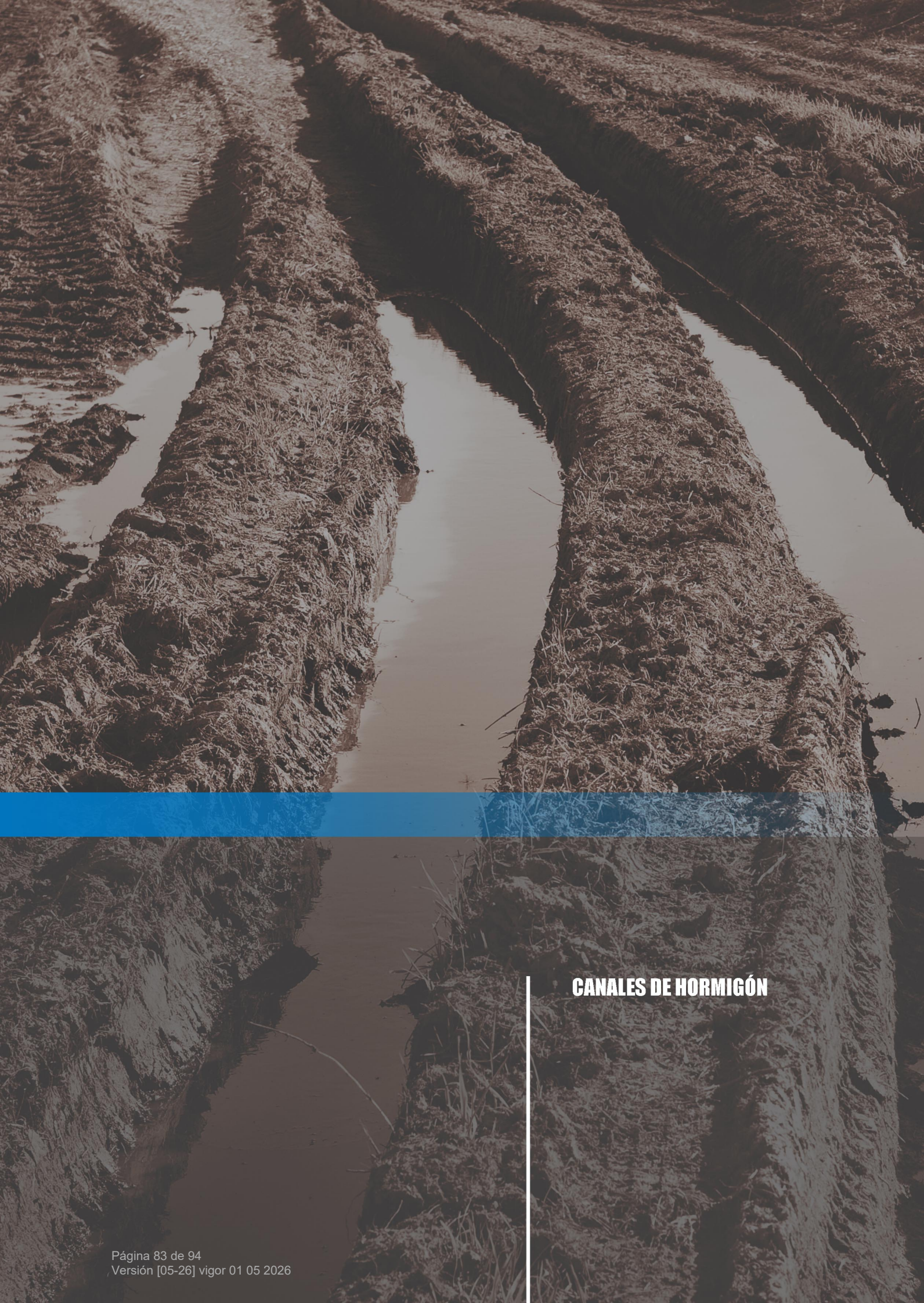

CANALES DE HORMIGÓN

Canales de hormigón

20

Código	Cat.	Descripción	Clase de carga		PVP
--------	------	-------------	----------------	--	-----

SELF 100

19213	0055	CANAL + REJA DE ACERO GALVANIZADO 1 m	A15	1	56,70 €
19442	0055	CANAL + REJA DE FUNDICIÓN 1 m	B125	1	121,29 €

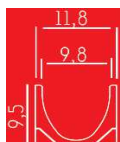

Sección Transversal	Sistema	Fijación	Clase de Carga		Premarca	Homologación
V	Antirrobo	Pestaña	A 15	B 125	Vertical DN150	

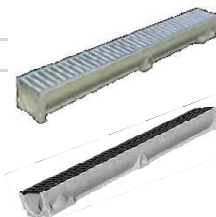

El canal de ACO ecómico, práctico y sencillo de instalar específicamente diseñado con los requisitos del marcado CE. Realizado en hormigón polímero, combina versatilidad y rigidez.

SELF 200

29110	0055	CANAL + REJA DE ACERO GALVANIZADO 1 m	A15	1	125,08 €
20208	0055	CANAL + REJA DE FUNCIÓN 1 m	B125	1	188,55 €
29109	0055	CANAL + REJA ENTRAMADA (30X30) ACERO GALVANIZADO 1 m	B125	1	172,95 €

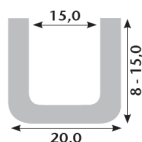

Fijación	Clase de Carga			Premarca	Homologación	
Spring Lock	Clavija	A 15	B 125	C 250	Vertical DN150	



Ventajas del canal Self 200

- Canales de hormigón polímero y rejas de alta robustez
- Sección de canal lisa para acelerar el drenaje y evitar la presencia de residuos, obteniendo la máxima capacidad hidráulica.
- Fácil instalación del revestimiento adyacente (losas o pavimentos)
- Los relieves laterales aseguran un buen anclaje en el hormigón.

Canales de hormigón

20

Código	Cat.	Descripción	Clase de carga		PVP
HEXALINE					
29106	0055	CANAL + REJA DE POLIPROPILENO NEGRO 1 m	A15	1	36,87 €
29107	0055	CANAL + REJA DE ACERO GALVANIZADO 1 m	A15	1	44,12 €

Dimensiones L 1000 mm X a 125 mm X h 80 mm

- Fácil y rápido de instalar
- Conexión de salida de posición variable.
- Pestaña de fijación de la reja que elimina cualquier movimiento.
- Rejillas: Plástico negro, plástico gris metalizado o acero galvanizado.
- Capaz de drenar 180 m².
- Se corta fácilmente a 0,5 m.
- Completo juego de accesorios.
- Clase de carga A15 según EN 1433:2002.
- Ideal para aplicaciones domésticas y el paso de vehículos ligeros.

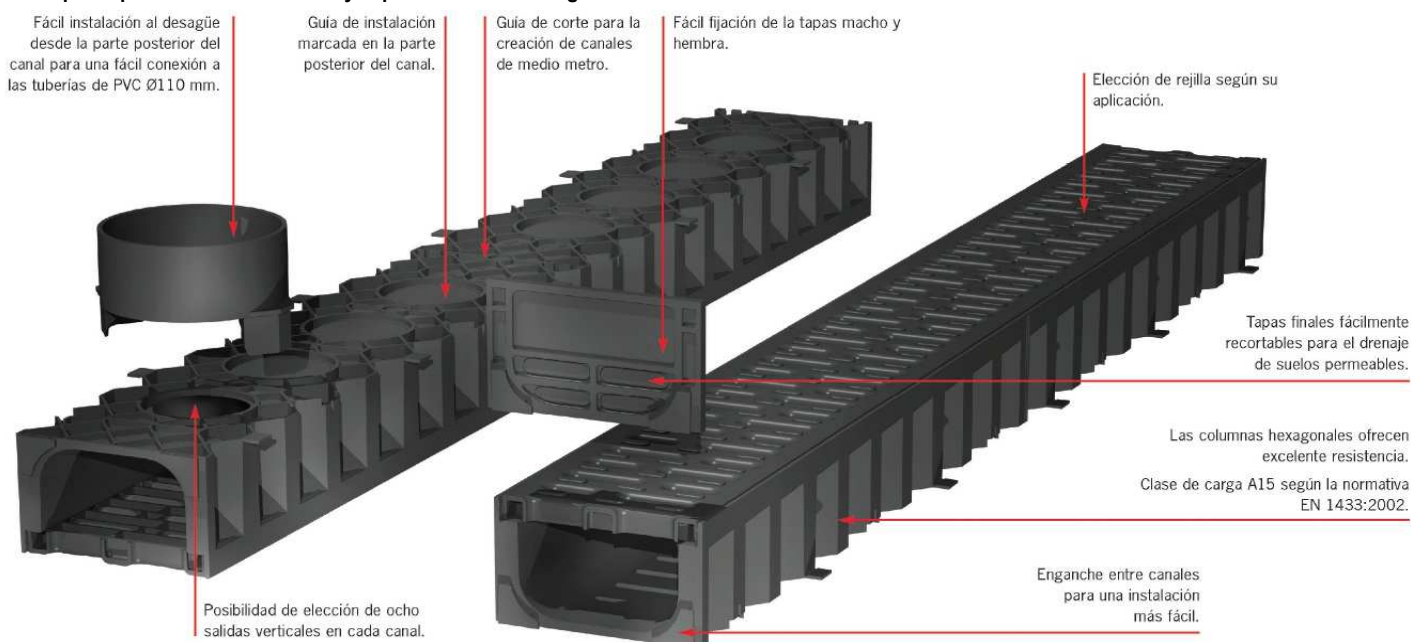



VÁLVULAS PARA ACOMETIDA BRONCE



Válvulas de bola de acometida **BRONCE**

21

Código	Cat.	Descripción	Pulg"	DN	Ø Ext		PVP
17512	0030	VÁLVULA R/H 3/4" - POLIETILENO Ø 25	3/4"	20	25	1	66,89 €
17517	0030	VÁLVULA R/H 1" - POLIETILENO Ø 32	1"	25	32	1	89,21 €
17523	0030	VÁLVULA R/H 1 1/4" - POLIETILENO Ø 40	1 1/4"	32	40	1	143,30 €
17528	0030	VÁLVULA R/H 1 1/2" - POLIETILENO Ø 50	1 1/2"	40	50	1	204,17 €
17533	0030	VÁLVULA R/H 2" - POLIETILENO Ø 63	2"	50	63	1	299,49 €

Válvulas con eje FIJO

Válvulas con eje LOCO, consultar



Cuerpo: Bronce RG 5
Asientos: P.T.F.E.
Junta cónica: EPDM
Válvula en PN25

17510	0030	VÁLVULA POLIETILENO / POLIETILENO Ø 20	15	20	1	52,30 €
17513	0030	VÁLVULA POLIETILENO / POLIETILENO Ø 25	20	25	1	76,85 €
17518	0030	VÁLVULA POLIETILENO / POLIETILENO Ø 32	25	32	1	95,57 €
17524	0030	VÁLVULA POLIETILENO / POLIETILENO Ø 40	32	40	1	164,58 €
17529	0030	VÁLVULA POLIETILENO / POLIETILENO Ø 50	40	50	1	217,99 €
17534	0030	VÁLVULA POLIETILENO / POLIETILENO Ø 63	50	63	1	344,01 €

Válvulas con eje FIJO

Válvulas con eje LOCO, consultar



Cuerpo: Bronce RG 5
Asientos: P.T.F.E.
Junta cónica: EPDM
Válvula en PN25

17511	0030	VÁLVULA HEMBRA / HEMBRA 3/4"	3/4"	20	25	1	58,75 €
17516	0030	VÁLVULA HEMBRA / HEMBRA 1"	1"	25	32	1	75,64 €
17522	0030	VÁLVULA HEMBRA / HEMBRA 1 1/4"	1 1/4"	32	40	1	119,08 €
17527	0030	VÁLVULA HEMBRA / HEMBRA 1 1/2"	1 1/2"	40	50	1	167,48 €
17532	0030	VÁLVULA HEMBRA / HEMBRA 2"	2"	50	63	1	295,18 €
17536	0030	VÁLVULA HEMBRA / HEMBRA 2 1/2"	2 1/2"	65	75	1	901,33 €

Válvulas con eje FIJO

Válvulas con eje LOCO, consultar



Cuerpo: Bronce RG 5
Asientos: P.T.F.E.
Junta cónica: EPDM
Válvula en PN25



VÁLVULAS PARA ACOMETIDA LATÓN



Válvulas de bola de acometida **LATÓN**

22

Código	Cat.	Descripción	Pulg"	DN	Ø Ext		PVP
17470	0030	VÁLVULA HEMBRA 3/4" - POLIETILENO Ø 25	3/4"	20	25	1	63,40 €
17475	0030	VÁLVULA HEMBRA 1" - POLIETILENO Ø 32	1"	25	32	1	86,65 €

Válvulas con eje FIJO

Válvulas con eje LOCO, consultar



17467	0030	VÁLVULA POLIETILENO / POLIETILENO Ø 20		15	20	1	69,71 €
17471	0030	VÁLVULA POLIETILENO / POLIETILENO Ø 25		20	25	1	69,20 €
17476	0030	VÁLVULA POLIETILENO / POLIETILENO Ø 32		25	32	1	95,91 €

Válvulas con eje FIJO

Válvulas con eje LOCO, consultar



30178	0030	VÁLVULA HEMBRA / HEMBRA 1/2"	1/2"	15	20	1	47,80 €
17469	0030	VÁLVULA HEMBRA / HEMBRA 3/4"	3/4"	20	25	1	52,26 €
17474	0030	VÁLVULA HEMBRA / HEMBRA 1"	1"	25	32	1	70,73 €
23918	0030	VÁLVULA HEMBRA / HEMBRA 1 1/2"	1 1/2"	40	50	1	113,23 €
23919	0030	VÁLVULA HEMBRA / HEMBRA 2"	2"	50	63	1	185,49 €

Válvulas con eje FIJO

Válvulas con eje LOCO, consultar











**ACCESORIO PVC SANEAMIENTO
JUNTA ELÁSTICA**



Accesorio PVC saneamiento junta elástica







23

Código	Cat.	Descripción		PVP	
20621	0070	CODO 45° M-H PVC teja 110	45	8,07 €	
21201	0070	CODO 45° M-H PVC teja 125	30	9,25 €	
13348	0070	CODO 45° M-H PVC teja 160	18	12,90 €	
13349	0070	CODO 45° M-H PVC teja 200	8	24,02 €	
20370	0070	CODO 45° M-H PVC teja 250	10	74,75 €	
13350	0070	CODO 45° M-H PVC teja 315	4	136,29 €	
13351	0070	CODO 45° M-H PVC teja 400	1	460,20 €	
13352	0070	CODO 45° M-H PVC teja 500	1	952,56 €	
<hr/>					
13341	0070	CODO 87° M-H PVC teja 110	30	9,84 €	
26989	0070	CODO 87° M-H PVC teja 125	24	12,72 €	
13342	0070	CODO 87° M-H PVC teja 160	11	13,14 €	
13343	0070	CODO 87° M-H PVC teja 200	6	29,46 €	
13344	0070	CODO 87° M-H PVC teja 250	7	84,26 €	
13345	0070	CODO 87° M-H PVC teja 315	4	120,77 €	
13346	0070	CODO 87° M-H PVC teja 400	1	569,64 €	
13347	0070	CODO 87° M-H PVC teja 500	1	1.584,00 €	
<hr/>					
26990	0070	TE 45° M-H PVC teja 110	16	14,45 €	
26991	0070	TE 45° M-H PVC teja 125	11	20,80 €	
13362	0070	TE 45° M-H PVC teja 160	4	34,34 €	
13363	0070	TE 45° M-H PVC teja 200	2	63,34 €	
21050	0070	TE 45° M-H PVC teja 250	1	216,06 €	
21051	0070	TE 45° M-H PVC teja 315	1	582,03 €	
<hr/>					
20622	0070	TE 87° M-H PVC teja 110	22	12,79 €	
21714	0070	TE 87° M-H PVC teja 125	14	16,91 €	
13384	0070	TE 87° M-H PVC teja 160	8	27,97 €	
13385	0070	TE 87° M-H PVC teja 200	3	39,34 €	
13386	0070	TE 87° M-H PVC teja 250	1	131,44 €	
13387	0070	TE 87° M-H PVC teja 315	1	470,49 €	
13388	0070	TE 87° M-H PVC teja 400	1	789,83 €	
21715	0070	TE 87° M-H PVC teja 500	1	1.682,15 €	
13356	0070	TE 87° REDUCIDA HEMBRA PVC teja 315X160	1	620,41 €	
13357	0070	TE 87° REDUCIDA HEMBRA PVC teja 315X200	1	635,00 €	
27070	0070	TE 87° REDUCIDA HEMBRA PVC teja 400x160	1	1.069,37 €	
13359	0070	TE 87° REDUCIDA HEMBRA PVC teja 400X200	1	575,53 €	
13360	0070	TE 87° REDUCIDA HEMBRA PVC teja 500x200	1	1.876,96 €	
<hr/>					
Consultar otras opciones					
21712	0070	MANGUITO PVC teja 110	56	6,36 €	
21713	0070	MANGUITO PVC teja 125	40	8,07 €	
13364	0070	MANGUITO PVC teja 160	6	13,25 €	
13365	0070	MANGUITO PVC teja 200	8	21,50 €	
13366	0070	MANGUITO PVC teja 250	4	105,46 €	
13367	0070	MANGUITO PVC teja 315	1	167,92 €	
13368	0070	MANGUITO PVC teja 400	1	292,53 €	
13369	0070	MANGUITO PVC teja 500	1	576,88 €	
<hr/>					
21862	0070	REDUCCIÓN M-H PVC teja 125X110	36	6,95 €	
13390	0070	REDUCCIÓN M-H PVC teja 160X110	35	9,89 €	
18938	0070	REDUCCIÓN M-H PVC teja 160X125	35	14,05 €	
13391	0070	REDUCCIÓN M-H PVC teja 200X160	8	20,80 €	
26992	0070	REDUCCIÓN M-H PVC teja 250X160	7	48,55 €	
13392	0070	REDUCCIÓN M-H PVC teja 250X200	5	62,03 €	
23876	0070	REDUCCIÓN M-H PVC teja 315X160	5	72,39 €	
13393	0070	REDUCCIÓN M-H PVC teja 315X200	4	90,46 €	
13394	0070	REDUCCIÓN M-H PVC teja 315X250	1	107,52 €	
19927	0070	REDUCCIÓN M-H PVC teja 400X315	1	208,46 €	



Accesorio PVC saneamiento junta elástica

23

Código	Cat.	Descripción		PVP	
19918	0070	INJERTO PVC teja 250X160	5	108,58 €	
19919	0070	INJERTO PVC teja 315X160	5	81,84 €	
19920	0070	INJERTO PVC teja 315X200	5	83,36 €	
19921	0070	INJERTO PVC teja 400X160	5	89,74 €	
19988	0070	INJERTO PVC teja 400X200	5	91,37 €	
19989	0070	INJERTO PVC teja 500X160	5	97,85 €	
19990	0070	INJERTO PVC teja 500X200	5	151,21 €	
25186	0070	INJERTO PVC Ø 250 a 1200 salida Ø 200 gris	0	841,32 €	
21864	0070	TAPÓN CIEGO MACHO PVC teja 160	55	8,07 €	
13395	0070	TAPÓN CIEGO MACHO PVC teja 200	25	14,03 €	
21863	0070	TAPÓN CIEGO MACHO PVC teja 250	13	39,00 €	
13396	0070	TAPÓN CIEGO MACHO PVC teja 315	6	75,43 €	
19429	0070	TAPÓN CIEGO MACHO PVC teja 400	1	148,95 €	
26993	0070	TAPÓN CIEGO MACHO PVC teja 500	1	594,75 €	
20750	0070	TAPÓN REGISTRO PVC teja 160	15	15,31 €	
13397	0070	TAPÓN REGISTRO PVC teja 200	10	22,45 €	
13398	0070	TAPÓN REGISTRO PVC teja 250	15	63,45 €	
13399	0070	TAPÓN REGISTRO PVC teja 315	1	114,25 €	
25916	0070	VÁLVULA DE RETENCIÓN Ø 110	4	382,90 €	
27062	0070	VÁLVULA DE RETENCIÓN Ø 125	4	396,74 €	
18336	0070	VÁLVULA DE RETENCIÓN Ø 160	2	619,85 €	
18337	0070	VÁLVULA DE RETENCIÓN Ø 200	1	928,75 €	
26294	0070	VÁLVULA DE RETENCIÓN Ø 250	1	2.521,81 €	
18338	0070	VÁLVULA DE RETENCIÓN Ø 315	1	3.860,42 €	

Otras medidas consultar

Condiciones generales de venta

1 AMBITO DE APLICACIÓN

Las condiciones generales de venta que a continuación se exponen son las únicas que regulan nuestros suministros, siempre que no exista acuerdo especial por escrito que las modifique. Estas se consideran aceptadas por el comprador desde el momento en que efectúe un pedido.

2 PEDIDOS

Con el fin de evitar errores y para una mayor eficacia en la tramitación de los pedidos, éstos se deberán remitir por escrito de acuerdo con las referencias y descripciones de nuestra tarifa de precios, reservándose el derecho de no aceptar los mismos de no cumplir esta condición. Aquatubo, S.L. no se responsabilizará de los posibles errores generados en aquellos pedidos o modificaciones no formuladas por escrito, siendo a cargo del comprador los gastos generados por el mismo.

Aquatubo, S.L. no se responsabiliza de los posibles errores incluidos en documentos de venta previamente aceptados por el comprador, corriendo por cuenta de este último cualquier gasto que de él se derive.

Los importes de pedidos mínimos para su suministro a portes pagados variarán en función del lugar de entrega. Para estos importes en ningún caso computará la tubería sea cual sea su formato de fabricación.

La aceptación por parte del comprador de una oferta o acuerdo especial de precios con fecha límite vencida, no constituirá en ningún caso un pedido en firme sin la previa autorización por parte de Aquatubo, S.L.

Aquatubo, S.L. podrá ofrecer materiales sustitutivos de similares características pudiendo variar el precio de venta. Para ello, se emitirá un presupuesto escrito para su aceptación.

Aquatubo, S.L. no admitirá reclamaciones ni devoluciones sobre el montaje y suministro de materiales NO HOMOLOGADOS por el **SERVICIO DE AGUA** correspondiente. El cliente está obligado a indicar expresa y claramente la marca y modelo en estos casos.

3 ENTREGA

El plazo de entrega comenzará a partir de la recepción del pedido, estableciéndose de buena fe entre las partes. De producirse demora en la entrega, en ningún caso se admitirá indemnización ni compensación alguna.

Como fecha de entrega se entenderá siempre la fecha de salida de nuestros almacenes.

Los precios se entienden en nuestro almacén, siendo cualquier otro incremento aplicable (I.V.A., portes, etc.) por cuenta del comprador.

El cliente está obligado a facilitar los medios de descarga que fuesen necesarios.

Los pedidos podrán ser suministrados en varias entregas sin que ello suponga la anulación de los mismos.

4 PRECIOS

La información relacionada con precios, ofertas y condiciones de venta son un acuerdo exclusivo con el comprador, comprometiéndose éste a no facilitarlos a terceros ni a utilizarlos en beneficio propio en caso de no formalizar las compras.

En el caso de suministros de materiales ofertados con condiciones de precio distintas a las de nuestra tarifa de venta y/o acuerdo comercial, el comprador está obligado a identificar la misma de manera clara en el momento de formular su pedido. No nos responsabilizamos de los errores derivados del incumplimiento de este requisito.

Los impuestos, gravámenes, arbitrios y cualquier otro gasto derivado de la venta serán por cuenta del comprador.

Aquatubo, S.L. comunicará a sus clientes mediante el medio que estime oportuno, cualquier información sobre sus tarifas de precios. Éstas estarán disponibles en la web www.aquatubo.com

Las fotos e información logística de la presente tarifa son orientativas. Los precios son válidos salvo error tipográfico.

5 TRANSPORTE

La mercancía viaja siempre por cuenta y riesgo del comprador, aun en el caso de que se realice a portes pagados.

La preferencia de otro medio de transporte diferente al contratado por Aquatubo, S.L. y las solicitudes de envíos urgentes correrán por cuenta del comprador.

6 GARANTIA

La garantía de los productos se ciñe estrictamente a la estipulada por el fabricante tanto en condiciones de cobertura como de tramitación.

7 PAGO

La primera compra se resolverá al contado salvo pacto expreso en contra. Una vez efectuada la misma, la forma de pago se pactará por ambas partes y será confirmada por escrito.

En todos los casos la apertura de crédito y asignación de riesgo queda supeditada al departamento de riesgo. Este departamento podrá modificar las condiciones de crédito si así lo estima oportuno sin previo aviso.

Cualquier modificación en la forma de pago y fecha de vencimiento distinta a la pactada, deberá autorizarse por escrito por Aquatubo, S.L., de no existir acuerdo, todos los aplazamientos generarán intereses de demora y estos serán calculados en base a la ley 3/2004 de morosidad, reservándose el derecho de reclamar su cuantía en cualquier momento.

El comprador está obligado a reembolsar todos los gastos ocasionados por el impago de efectos.

El impago de cualquier efecto o recibo, conllevará la inmediata suspensión de suministros y servicios, no quedando obligados a comunicación previa.

8 RECLAMACIONES Y DEVOLUCIONES

No se admitirán reclamaciones pasados 5 días desde la entrega de la mercancía. Tampoco se admitirán reclamaciones sobre defectos imputables al transporte si no son reflejados en los albaranes o manifiestos de entrega.

No se admitirán devoluciones sin la autorización expresa de nuestro departamento comercial. Para su tramitación, es indispensable que se proporcione el número de albarán y/o factura de venta. Todas las devoluciones por causas ajenas a Aquatubo, S.L. serán objeto de un demérito mínimo de un 15% sobre el importe total de la mercancía devuelta. Para su recepción en nuestros almacenes, será obligatoria la aceptación previa de nuestro documento de devolución. Dicho documento no obliga en ningún caso a la aceptación final de la mercancía devuelta. La recepción será sólo y exclusivamente del material en él reflejado. Aquatubo, S.L. se reserva el derecho de no admitir devolución de materiales sin sus embalajes originales. El porcentaje de devaluación se verá incrementado en caso de que los materiales devueltos precisen de trabajos de recuperación y/o retorno al fabricante.

En ningún caso se admitirán devoluciones de materiales especiales y/o no recogidos en nuestras tarifas de venta.

9 ANULACIÓN / MODIFICACIÓN

Las anulaciones y/o modificaciones serán pactadas por ambas partes y siempre por escrito. Cualquier coste generado por esta gestión correrá por cuenta del cliente. En caso de no existir acuerdo escrito entre las partes, se aplicarán las condiciones del punto 8.

Aquatubo, S.L. se reserva el derecho a reclamar los gastos de gestión derivados de anulaciones / modificaciones sin acuerdo de las partes. No se aceptarán devoluciones / modificaciones sobre pedidos, suministrados o no, con acuerdo previo de entrega aceptado y no vencido.

10 PROPIEDAD DE LA MERCANCÍA

Aquatubo, S.L. se reserva el derecho de propiedad de la mercancía suministrada, hasta que el comprador no haya satisfecho totalmente el importe de la deuda ocasionada por la misma. La mercancía podrá ser retirada en caso de incumplimiento de pago en el plazo previamente estipulado, ateniéndose a las condiciones recogidas en el punto 8 de estas condiciones generales.

La propiedad de la mercancía se transfiere en el momento en que el comprador ha satisfecho todos los pagos, reservándose Aquatubo, S.L. el derecho de retirarlos total o parcialmente en caso de no producirse la liquidación de toda o parte de la deuda.

11 JURISDICCIÓN Y COMPETENCIA

Para cualquier litigio que surgiera, las partes se someten expresamente a la jurisdicción de los tribunales de Sevilla capital.



aquatubo

www.aquatubo.com

Parque Empresarial Los Llanos.

Calle Galicia, 263.

41909 Salteras (Sevilla)

t.: 955 99 81 81

f.: 955 99 81 91

aquatubo@aquatubo.com

